

*Jacuzzi*®



## J-400<sup>TM</sup> Collection

Manuel de l'utilisateur

[Rev A](#)

- J-495<sup>TM</sup>
- J-485<sup>TM</sup>
- J-475<sup>TM</sup>
- J-445<sup>TM</sup>
- J-435<sup>TM</sup>

# Au propriétaire de ce nouveau spa!

Nous vous félicitons d'avoir fait l'acquisition d'un nouveau spa Jacuzzi<sup>MD</sup> ! Vous trouverez ci-dessous la liste des fonctions automatisées qu'effectue votre spa. Ces fonctions vous sont présentées afin de vous épargner tout souci relatif à son fonctionnement durant les premières 24 heures où vous en êtes propriétaire ! Nous indiquons également ci-dessous des recommandations importantes en matière d'entretien à observer régulièrement afin de protéger votre nouvel investissement.

## Maintien d'une eau saine dans le spa

Assurez-vous de maintenir les qualités chimiques de l'eau à l'intérieur des paramètres :

	NIVEAUX CHIMIQUES STANDARDS
pH	7.4-7.6
Free chlorine	3.0-4.0 ppm
Free bromine	2.0-4.0 ppm
Total Alkalinity	100-150 ppm
Calcium Hardness	150-250 ppm

 **POUR DIMINUER LE RISQUE D'INFECTION OU DE MALADIE!** Entretenez toujours le filtre de votre spa, tel qu'indiqué ci-dessous, pour assurer la salubrité de l'eau. Pour plus d'information, consultez les page 63 (Sec. 13.0).

## Entretien requis pour le filtre

Votre nouveau spa est muni d'un système de filtration qui procure une qualité d'eau incomparable ! Pour garantir une qualité d'eau optimale en tout temps, vous devez nettoyer la cartouche de filtre de l'écumoire tous les trois mois, ou plus fréquemment si nécessaire. Pour des instructions détaillées sur le nettoyage de la cartouche de filtre, consultez les page 63 (Sec. 13.0).

## Changements d'eau requis

 **POUR DIMINUER LE RISQUE D'INFECTION OU DE MALADIE!** Vous devez remplacer l'eau du spa tous les trois mois. La fréquence dépend d'un certain nombre de facteurs, tels que la fréquence d'utilisation, le nombre d'utilisateurs et le soin apporté à l'entretien de la qualité de l'eau. Vous saurez qu'il est temps de la changer lorsque vous ne pourrez plus empêcher la formation d'écume ou que vous n'éprouverez plus la sensation normale de sa limpidité, même si les principales mesures de son équilibre sont toutes à l'intérieur des paramètres requis. Pour plus d'information, consultez la page 71 (Sec. 14.0).

\*\*\*\*\* Le fonctionnement du spa peut être modifié sans préavis. \*\*\*\*\*

# Table des Matières

<b>1.0</b>	<b>Renseignements importants pour le propriétaire du spa.....</b>	<b>1</b>
<b>2.0</b>	<b>Notice concernant la réglementation de la FCC .....</b>	<b>1</b>
2.1	L'information d'Industrie Canada (IC) .....	2
<b>3.0</b>	<b>Importantes directives de sécurité pour tous les propriétaires de spa .....</b>	<b>2</b>
3.1	Risque de piégeage.....	7
3.2	Hyperthermie .....	9
3.3	Importantes directives de sécurité supplémentaires de l'ACNOR .....	9
3.4	PRÉCAUTIONS - Sécurité chimique importante .....	10
3.5	PRÉCAUTIONS D'UTILISATION DES PRODUITS CONTENANT DU BROMURE DE SODIUM .....	10
<b>4.0</b>	<b>Disposition de votre spa Jacuzzi .....</b>	<b>10</b>
4.1	Endroit à l'extérieur.....	11
4.2	Endroit à l'intérieur.....	12
<b>5.0</b>	<b>Directives de sécurité électrique générales.....</b>	<b>13</b>
<b>6.0</b>	<b>Directives de câblage électrique (fonctionnement à 240V) .....</b>	<b>13</b>
<b>7.0</b>	<b>Exigences d'alimentation.....</b>	<b>17</b>
<b>8.0</b>	<b>Méthode de remplissage du Spa.....</b>	<b>18</b>
<b>9.0</b>	<b>Caractéristiques des spas .....</b>	<b>23</b>
9.1	Caractéristiques du spa J-495 <sup>MC</sup> .....	23
9.2	Diagramme des sélecteurs massage/cascade J-495.....	24
9.3	Diagramme des commandes d'air J-495.....	25
9.4	Caractéristiques du spa J-485 <sup>MC</sup> .....	26
9.5	Diagramme des sélecteurs massage/cascade J-485.....	27
9.6	Diagramme des commandes d'air J-485.....	28
9.7	Caractéristiques du spa J-475 <sup>MC</sup> .....	29
9.8	Diagramme des sélecteurs massage/cascade J-475.....	30
9.9	Diagramme des commandes d'air J-475.....	31
9.10	Caractéristiques du spa J-445 <sup>MC</sup> .....	32
9.11	Diagramme des sélecteurs massage/cascade J-445.....	33
9.12	Diagramme des commandes d'air J-445.....	34
9.13	Caractéristiques du spa J-435 <sup>MC</sup> .....	35
9.14	Diagramme des sélecteurs massage/cascade J-435.....	36
9.15	Diagramme des commandes d'air J-435.....	37
<b>10.0</b>	<b>Enregistrement et démarrage.....</b>	<b>38</b>
10.1	Séquence de démarrage .....	38
10.2	Enregistrement de votre spa.....	38
10.3	Panneau de commande ProTouch <sup>MC</sup> .....	39

<b>11.0</b>	<b>Directives de fonctionnement .....</b>	<b>41</b>
11.1	Panneau de commande.....	41
11.2	Activation des pompes à jets.....	41
11.3	Menu de l'éclairage.....	42
11.4	Menu Music (Musique).....	43
11.5	Connexion au système audio sans fil BLUEWAVE 2.0.....	45
11.6	Menu de réglage des paramètres audio.....	46
11.7	Cycle de nettoyage accéléré .....	47
11.8	Cycle de nettoyage.....	47
11.9	Cycle de dégagement.....	47
11.10	Réglage des jets individuels.....	47
11.11	Réglage des jets PowerPro <sup>MC</sup> MX2 .....	47
11.12	Réglages des jets RX .....	47
11.13	Commande de la cascade.....	48
11.14	Commandes d'air.....	48
11.15	Sélection de l'effet de massage désiré .....	48
11.16	Voyant lumineux .....	48
11.17	Éclairage extérieur.....	49
11.18	Système SmartTub <sup>MD</sup> .....	49
11.19	Technologie Thérapie IR Lumière.....	50
<b>12.0</b>	<b>Instructions de programmation.....</b>	<b>51</b>
12.1	Programmation du mode de chauffage .....	52
12.2	Programmation de True <sup>MC</sup> Water Care .....	53
12.3	Programmation de l'entretien de l'eau .....	56
12.4	Verrouillage du spa.....	59
12.5	Programmation de la date et l'heure.....	61
12.6	Programmation de la langue.....	62
12.7	Affichage des unités .....	62
12.8	Renseignements sur le système.....	62
<b>13.0</b>	<b>Entretien du spa.....</b>	<b>63</b>
13.1	Nettoyage de la cartouche de filtre.....	63
13.2	Vidange et remplissage du spa .....	67
13.3	Nettoyage de l'intérieur du spa .....	68
13.4	Entretien des appuie-tête.....	68
13.5	Entretien du cabinet du spa.....	68
13.6	Nettoyer le panneau de contrôle.....	68
13.7	Entretien du couvercle .....	68
13.8	Hivernage .....	69
13.9	Redémarrage du spa par temps froid.....	70
<b>14.0</b>	<b>Maintien de la qualité de l'eau .....</b>	<b>71</b>
14.1	Contrôle du pH.....	71
14.2	Assainissement de l'eau.....	72
14.3	Autres additifs.....	72
<b>15.0</b>	<b>Messages d'erreur.....</b>	<b>73</b>
<b>16.0</b>	<b>Dépannage - Procédures .....</b>	<b>78</b>

<b>17.0</b>	<b>Schémas de câblage de la carte de circuits imprimés.....</b>	<b>80</b>
17.1	Schéma de câblage domestique pour les modèles J435, J445, J475 et J485 à 60 Hz .....	80
17.2	Schéma de câblage domestique pour les modèle J495 à 60 Hz.....	81
17.3	Réglages des commutateurs DIP .....	82
<b>18.0</b>	<b>Remplacement du filtre à air et de la pile du capteur.....</b>	<b>83</b>



## 1.0 Renseignements importants pour le propriétaire du spa

Votre spa Jacuzzi<sup>MD</sup> est fabriqué selon les normes les plus rigoureuses et vous procurera des années de service sans souci. Cependant, étant donné les matériaux isolants utilisés pour un fonctionnement écoénergétique, l'exposition directe des surfaces du spa en acrylique et des raccords muraux au soleil ou à de hautes températures pendant une période prolongée est déconseillée sous peine de dégâts irréversibles ou de décoloration. De tels dommages dus à une exposition ne sont pas couverts par la garantie. Il est conseillé de toujours garder votre spa rempli d'eau, lorsqu'il est directement au soleil, et de le couvrir du couvercle isolant chaque fois qu'il n'est pas en utilisation. Veuillez lire et suivre rigoureusement les exigences relatives à la base de soutènement de votre spa expliquées à la Section 4.0 intitulée « Disposition de votre spa Jacuzzi » (page 10).

**Spas Jacuzzi<sup>MD</sup> s'efforce constamment d'offrir les meilleurs spas qui soient. C'est pourquoi des modifications ou des améliorations peuvent être apportées aux spécifications, aux illustrations et/ou aux instructions contenues dans ce manuel.**

## 2.0 Notice concernant la réglementation de la FCC

Cet appareil est conforme à la partie 15 des règles de la FCC. Son utilisation est soumise aux deux conditions suivantes: (1) cet appareil ne doit pas provoquer d'interférence nuisible, et (2) cet appareil doit accepter toute interférence reçue, y compris les interférences susceptibles de provoquer un fonctionnement indésirable.

Après vérification, il a été constaté que cet équipement respecte les limites associées aux appareils numériques de Classe B, conformément à la Partie 5 des Règlements de la FCC. Ces limites visent à offrir une protection raisonnable contre les interférences indésirables dans une installation résidentielle. Cet équipement génère, utilise et peut émettre des radiofréquences et, s'il n'est pas installé et utilisé conformément aux instructions, peut produire des interférences nuisibles aux communications radio. Toutefois, il n'est pas garanti que des interférences ne puissent survenir dans une installation particulière. Si cet équipement nuit à la réception radio ou télévisuelle, ce qui peut être vérifié en éteignant puis en rallumant l'appareil, l'utilisateur est encouragé à corriger ces interférences par l'un ou l'autre des moyens suivants :

1. Réorienter ou repositionner l'antenne réceptrice ;
2. Accroître l'écart entre l'équipement et le récepteur ;
3. Connecter l'équipement à une prise ou à un circuit différent de celui auquel le récepteur est branché ;
4. Demander l'aide du détaillant ou d'un technicien compétent en radio/télévision. (Tout changement ou modification qui n'est pas expressément autorisé par la partie responsable du respect des règlements de la FCC risque d'annuler le droit de l'utilisateur de faire fonctionner cet équipement.)

## 2.1 L'information d'Industrie Canada (IC)

L'installateur de cet équipement radio doit s'assurer que l'antenne est située ou pointe d'une telle façon qu'elle n'émet pas de champ FR au-delà des limites de Santé Canada pour la population en générale, consultez le Code de Sécurité 6 qui peut être obtenu sur le site Web de Santé Canada: «<http://www.hc-sc.gc.ca>»[www.hc-sc.gc.ca](http://www.hc-sc.gc.ca).

## 3.0 Importantes directives de sécurité pour tous les propriétaires de spa

### LISEZ ET RESPECTEZ ATTENTIVEMENT TOUTES CES DIRECTIVES!

Ce spa a été fabriqué pour répondre aux normes et spécifications décrites dans le « Virginia Graeme Baker Pool and Spa Safety Act » (loi VGB sur la sécurité des piscines et des spas). Des précautions de sécurité de base doivent toujours être prises lors de l'installation et de l'utilisation de spas, y compris :

#### 1. **DANGER : RISQUE DE BLESSURE GRAVE OU DE NOYADE!**

- Des précautions extrêmes doivent être prises pour empêcher les enfants d'accéder à l'appareil sans autorisation.
- Pour éviter les accidents, assurez-vous que les enfants ne puissent pas utiliser ce spa sans surveillance constante. La supervision d'un adulte est un facteur de sécurité critique pour empêcher les enfants de se noyer.
- Lorsqu'il n'est pas utilisé, recouvrez le spa de son couvercle en le sécurisant avec ses courroies et attaches. Cela aidera à dissuader les enfants non supervisés d'entrer dans le spa. Gardez le couvercle du spa solidement attaché lors de conditions très venteuses.
- Il n'y a aucune garantie que le couvercle, les attaches ou les verrous empêchent l'accès au spa.

#### 2. **DANGER : RISQUE DE BLESSURE GRAVE OU DE NOYADE!**

- Gardez les cheveux, les vêtements amples ou les bijoux pendants loin des raccords d'aspiration, des jets rotatifs ou des autres composants mobiles pour éviter tout piégeage qui pourrait mener à une noyade ou une blessure grave.
- N'utilisez jamais le spa à moins que tous les protecteurs d'aspiration, le filtre, le couvercle du filtre ou l'assemblage de l'écumoire soient installés pour éviter tout piégeage du corps ou des cheveux.
- Ne faites jamais fonctionner et n'utilisez pas le spa si le filtre, le couvercle du filtre ou l'assemblage de l'écumoire sont brisés ou s'il manque une pièce à l'assemblage de l'écumoire. Veuillez communiquer avec votre dépositaire ou le centre de service le plus proche pour obtenir du service.



- Les raccords d'aspiration et les couvercles d'aspiration de ce spa sont dimensionnés pour correspondre au débit d'eau créé par la(les) pompe(s). Si vous devez remplacer les raccords d'aspiration, les couvercles d'aspiration ou la(les) pompe(s), assurez-vous que les taux de débit sont compatibles et conformes au VGB Safety Act.
- Ne remplacez jamais un raccord ou un protecteur d'aspiration par un article similaire de capacité inférieure au débit indiqué sur l'article original. L'utilisation de raccords ou de protecteurs d'aspiration inappropriés peut entraîner un risque de piégeage du corps ou des cheveux qui pourrait aboutir à une noyade ou une blessure grave.

3.  **DANGER : RISQUE DE BLESSURE GRAVE CAUSÉE PAR UNE DÉCHARGE ÉLECTRIQUE OU DE DÉCÈS PAR ÉLECTROCUTION.**

- Installez le spa à une distance d'au moins 1.5m (5 pi) de toute surface métallique. Autrement, un spa peut être installé à moins de 1.5m (5 pi) de surfaces métalliques si chacune de ces surfaces est reliée en permanence (liée) par un fil conducteur en cuivre massif de calibre d'au moins n° 8 AWG (8.4 mm<sup>2</sup>) à la borne de mise à la terre à l'intérieur du compartiment d'appareillage de l'armoire électrique de l'équipement.
- Un connecteur de fil de mise à la terre est fourni sur cette unité pour relier un fil conducteur en cuivre massif de calibre d'au moins n° 8 AWG (8.4 mm<sup>2</sup>) à tout équipement métallique, armoire électrique de métal, tuyau ou conduite d'eau métallique se trouvant à moins de 1.5m (5 pi) de l'unité.
- N'autorisez jamais l'utilisation d'un appareil électrique comme une lampe, un téléphone, une radio, un téléviseur, etc. à une distance de moins de 1.5m (5 pi) d'un spa, sauf si ceux-ci sont intégrés au spa par le fabricant.
- N'amenez jamais un appareil électrique dans ou près du spa.
- Ne faites jamais fonctionner un appareil électrique depuis l'intérieur du spa ou lorsque vous êtes mouillé.
- Pour être conforme à l'article 422.20 du Code national de l'électricité des É.-U. et la norme 70 de ANSI/NFPA, l'alimentation électrique de ce produit doit comprendre un sectionneur ou un disjoncteur de capacité suffisante pour ouvrir tous les conducteurs non mis à la terre. Le moyen de mise hors circuit doit être facile d'accès et visible par les occupants du spa, mais installé à une distance d'au moins 1.5m (5 pi) du spa.
- Comme requis par l'article 680.42 du code NEC, le circuit d'alimentation électrique du spa doit comprendre un disjoncteur de fuite à la terre (« GFCI »).

4.  **AVERTISSEMENT : RISQUE DE BLESSURE GRAVE OU DE MORT!**

- Prenez toutes les mesures pour empêcher les plongeurs ou les sauts dans le spa ou les glissements et les chutes qui pourraient entraîner un évanouissement, une noyade ou une blessure grave. Les surfaces mouillées peuvent être très glissantes.
- Ne marchez pas, ne vous assoyez pas et ne vous tenez pas debout sur la rampe du spa.

5.  **AVERTISSEMENT : RISQUE D'HYPERTHERMIE (SURCHAUFFE) CAUSANT UNE BLESSURE GRAVE, DES BRÛLURES, DES MARQUES OU LA MORT!**

- Une température d'eau excédant 40°C (104°F) peut être dangereuse pour votre santé.
- Reportez-vous à la Section 3.2 Hyperthermie pour connaître les causes et les symptômes précis de cet état.
- La température de l'eau du spa ne doit jamais excéder 40°C (104°F). Une température entre 38°C (100°F) et 40°C (104°F) est considérée comme sécuritaire pour des adultes en santé.
- Il est recommandé de réduire la température de l'eau pour les jeunes enfants (les enfants sont particulièrement sensibles à l'eau chaude) et lorsque le spa est utilisé pendant plus de 10 minutes par/avec de jeunes enfants.
- La Commission pour la sécurité des produits de consommation américaine stipule que la température de l'eau d'un spa ne doit pas dépasser 40°C (104°F).
- Vérifiez toujours la température de l'eau du spa avant de vous y immerger. L'utilisateur doit mesurer la température de l'eau avec un thermomètre précis puisque la tolérance de précision des dispositifs de régulation de température peut varier de  $\pm 2^{\circ}\text{C}$  ( $\pm 5^{\circ}\text{F}$ ).

6.  **AVERTISSEMENT : RISQUE DE BLESSURE GRAVE OU DE MORT!**

- Puisque des températures d'eau excessives peuvent causer des dommages aux fœtus durant les premiers mois de grossesse, les femmes enceintes, ou possiblement enceintes, doivent consulter leur médecin avant d'utiliser un spa.
- Les femmes enceintes, ou possiblement enceintes, doivent limiter la température de l'eau du spa à 38°C (100°F).
- Les personnes souffrant d'obésité ou qui ont des antécédents médicaux de maladie du cœur, de haute ou de basse tension, de problèmes de circulation, de diabète, de maladie infectieuse ou de syndrome de déficience du système immunitaire doivent consulter un médecin avant d'utiliser un spa.
- Si vous avez de la difficulté à respirer lors de l'utilisation ou du fonctionnement du spa, cessez de l'utiliser et consultez votre médecin.

- Puisque certains médicaments peuvent induire la somnolence, tandis que d'autres peuvent affecter le rythme cardiaque, la tension artérielle ou la circulation sanguine, les personnes utilisant des médicaments doivent consulter un médecin avant d'utiliser un spa.
- Les personnes souffrant d'un trouble nécessitant un traitement médical, les gens âgés ou les nourrissons doivent consulter un médecin avant d'utiliser le spa.
- L'usage d'alcool, de drogues ou de médicaments avant ou durant l'utilisation du spa peut donner lieu à un évanouissement avec la possibilité d'une noyade.

7.  **AVERTISSEMENT : RISQUE DE BLESSURE GRAVE OU DE MORT!**

- L'immersion prolongée dans un spa peut être nocive pour la santé.
- Limitez-vous à une durée raisonnable lorsque vous utilisez le spa. Une immersion à des températures élevées peut faire augmenter la température du corps (hyperthermie). Les symptômes de l'hyperthermie comprennent les étourdissements, la nausée, l'évanouissement, la somnolence et la diminution des perceptions. Ces effets peuvent aboutir à la noyade ou à des blessures graves.
- Ne vous immergez jamais dans un spa immédiatement après une séance d'exercices exténuants. Entrez et sortez du spa lentement. Les surfaces mouillées peuvent être glissantes.

8.  **AVERTISSEMENT : POUR DIMINUER LE RISQUE D'INFECTION OU DE MALADIE!**

- Pour réduire le risque de contracter une maladie hydrique (comme une infection, des bactéries ou un virus) et/ou des problèmes respiratoires, gardez la chimie de l'eau à l'intérieur des paramètres indiqués sur la couverture intérieure de ce manuel et consultez un ingénieur qualifié relativement à la ventilation si le spa est installé à l'intérieur ou dans un endroit fermé.
- Les gens souffrant de maladies infectieuses ne doivent pas utiliser le spa pour éviter de contaminer l'eau qui pourrait entraîner la propagation des infections aux autres.
- Prenez toujours une douche avant et après l'utilisation du spa. Conservez la chimie de l'eau selon les recommandations du fabricant. Si vous ne respectez pas ces recommandations, les utilisateurs du spa pourraient contracter une maladie hydrique (comme une infection, des bactéries ou un virus).

9.  **AVERTISSEMENT** : En plus de l'entretien des filtres et de la chimie de l'eau, une bonne ventilation est recommandé de réduire la possibilité de contracter une maladie hydrique (par exemple, une infection, des bactéries ou des virus) et/ou des troubles respiratoires qui pourraient être présentes dans l'air ou l'eau. Consulter un architecte ou de construction afin de déterminer vos besoins spécifiques, si vous installez votre spa intérieur.

**10. ATTENTION : POUR DIMINUER LE RISQUE D'ENDOMMAGER LE PRODUIT.**

- Conservez la chimie de l'eau conforme aux recommandations du fabricant.
- L'entretien adéquat de la composition chimique de l'eau du spa est nécessaire pour maintenir une eau saine et prévenir les dommages possibles aux composants du spa.

**11.  AVERTISSEMENT : RISQUE DE BLESSURES GRAVES OU DE MORT!** Cet appareil n'est pas conçu pour être utilisé par des personnes (y compris les enfants) dont les capacités physiques, sensorielles ou mentales sont réduites, ou des personnes dénuées d'expérience ou de connaissance, sauf si elles ont pu bénéficier, par l'intermédiaire d'une personne responsable de leur sécurité, d'une surveillance ou d'instructions concernant l'utilisation de l'appareil.

**12. REMARQUE :** Ce spa n'est pas prévue ni conçue pour des fins commerciale ou publique. L'acheteur du spa doit déterminer s'il y a des codes de restrictions à l'utilisation ou à l'installation de ce spa puisque les conditions locales changent d'une région à l'autre.

**Littérature sur la Sécurité des Spas**

Pour vous assurer de vivre une expérience de spa agréable et sûre, apprenez tous ce que vous pouvez au sujet des procédures de sûreté et de secours des spas.

La Pool & Hot Tub Alliance possède une excellente source de documentation sur la sécurité.

- Allez à l'adresse <http://phta.org>
- Dirigez votre propre recherche sur l'Internet
- Écrivez à l'adresse suivante :  
Pool & Hot Tub Alliance  
2111 Eisenhower Avenue  
Alexandria VA 22314  
703.838.0083

### 3.1 Risque de piégeage

La commission de surveillance des produits de consommation des É.-U. a signalé que des utilisateurs de piscines et de spas ont été piégés (pris) au drain ou aux raccords d'aspiration entraînant la mort, une noyade ou des blessures graves (reportez-vous au diagramme ci-dessous). Ce spa a été fabriqué pour répondre aux normes et spécifications décrites dans le « Virginia Graeme Baker Pool and Spa Safety Act » (loi VGB sur la sécurité des piscines et des spas). Le risque de piégeage peut être minimisé si des précautions adéquates sont prises.



#### **DANGER : RISQUE DE BLESSURE OU DE MORT!**

Ne faites jamais fonctionner le spa si un raccord d'aspiration, un couvercle d'aspiration, un filtre, un couvercle de filtre ou une écumoire sont brisés, endommagés ou manquants.

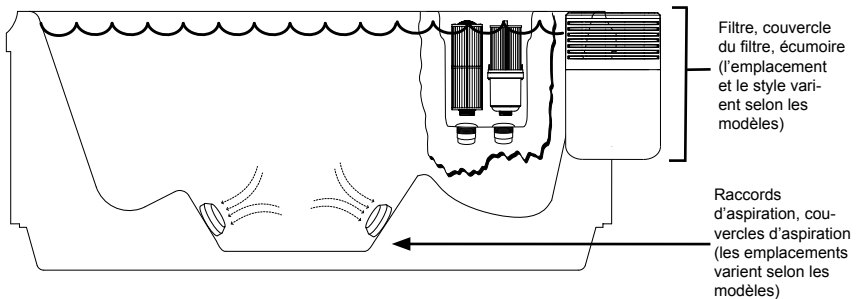

**Remarque :** Il faut remplacer les couvercles d'aspiration tous les 7 ans.

#### 1. **DANGER : RISQUE DE BLESSURE GRAVE OU DE NOYADE!**

**PIÉGEAGE DES CHEVEUX :** Peut se produire si les cheveux sont enchevêtrés, noués ou pris dans l'aspiration d'un drain ou l'assemblage de l'écumoire. Ce problème a été signalé par des personnes qui, lorsqu'elles se sont immergées complètement, ont laissé leurs cheveux s'approcher et/ou se trouver à la portée des raccords d'aspiration, des couvercles d'aspiration ou de l'assemblage de l'écumoire.

- Gardez les cheveux loin des raccords d'aspiration, des couvercles d'aspiration, du filtre, du couvercle du filtre ou de l'assemblage de l'écumoire.
- Les enfants risquent d'être piégés par leurs cheveux s'ils nagent sous l'eau.
- Ne laissez jamais les enfants jouer à proximité ou s'approcher des raccords d'aspiration, des couvercles d'aspiration, du filtre, du couvercle du filtre ou de l'assemblage de l'écumoire.

2.  **DANGER : RISQUE DE BLESSURE GRAVE OU DE NOYADE!**

**Piégeage d'un membre** : Peut se produire lorsqu'un membre est piégé, inséré ou aspiré dans une ouverture d'aspiration ou de sortie.

- Gardez toujours les raccords d'aspiration, les couvercles d'aspiration, le filtre, le couvercle du filtre ou l'assemblage de l'écumoire en place lors du fonctionnement pour éviter de piéger des membres.
- Ne laissez jamais les enfants jouer à proximité ou s'approcher des raccords d'aspiration, des couvercles d'aspiration, du filtre, du couvercle du filtre ou de l'assemblage de l'écumoire.

3.  **DANGER : RISQUE DE BLESSURE GRAVE OU DE NOYADE!**

**Piégeage du corps** : Peut se produire lorsqu'une partie du torse est piégée, insérée ou aspirée dans une ouverture d'aspiration ou de sortie.

- Ne laissez jamais les enfants jouer à proximité ou s'approcher des raccords d'aspiration, des couvercles d'aspiration, du filtre, du couvercle du filtre ou de l'assemblage de l'écumoire.

4.  **DANGER : RISQUE DE BLESSURE GRAVE OU DE NOYADE!**

**Piégeage d'éviscération (éventration)** : Peut se produire lorsque les fesses sont piégées, insérées ou aspirées dans une ouverture d'aspiration ou de sortie.

- Ne vous assoyez jamais sur des raccords d'aspiration, des couvercles d'aspiration, le filtre, le couvercle du filtre ou l'assemblage de l'écumoire.
- Ne laissez jamais les enfants jouer à proximité ou s'approcher des raccords d'aspiration, des couvercles d'aspiration, du filtre, du couvercle du filtre ou de l'assemblage de l'écumoire.

5.  **DANGER : RISQUE DE BLESSURE GRAVE OU DE NOYADE!**

**Piégeage mécanique** : Peut se produire si des bijoux, un maillot de bain ou des accessoires pour les cheveux sont enchevêtrés, noués ou pris dans l'aspiration d'un drain ou l'assemblage de l'écumoire.

- Ne laissez jamais vos bijoux, votre maillot de bain ou vos accessoires pour les cheveux s'approcher des raccords d'aspiration, des couvercles d'aspiration ou de l'assemblage de l'écumoire.
- Ne laissez jamais les enfants jouer à proximité ou s'approcher des raccords d'aspiration, des couvercles d'aspiration, du filtre, du couvercle du filtre ou de l'assemblage de l'écumoire.

### 3.2 Hyperthermie

L'immersion prolongée dans l'eau chaude peut causer l'hyperthermie (surchauffe). L'usage de narcotiques ou d'alcool peut grandement augmenter le risque de décès par hyperthermie dans un spa. Les causes, les symptômes et les effets de l'hyperthermie sont les suivants :

L'hyperthermie survient lorsque la température interne du corps dépasse de plusieurs degrés la température corporelle normale de 37°C (98.6°F). Les symptômes de l'hyperthermie comprennent la somnolence, la léthargie (fatigue) et une augmentation de la température interne du corps (sensation d'avoir trop chaud). Les effets de l'hyperthermie comprennent:

- L'inconscience des risques imminents ;
- L'incapacité de percevoir la chaleur ;
- L'incapacité d'admettre la nécessité de sortir du spa ;
- L'incapacité physique de sortir du spa ;
- Des dommages au fœtus chez une femme enceinte ; et
- La perte de conscience et le danger de noyade.

Un écriteau d'avertissement est fourni dans votre pochette de garantie. L'installer à un endroit à proximité du spa, où il sera visible des utilisateurs. Pour obtenir des écriteaux supplémentaires ou de remplacement, contacter un marchand Jacuzzi et demander l'article numéro 6530-082.

### 3.3 Importantes directives de sécurité supplémentaires de l'ACNOR

Lors de l'utilisation de cet équipement électrique, toujours prendre des précautions de base, dont les suivantes :

1. **LIRE ET SUIVRE TOUTES LES INSTRUCTIONS.**
2. Une borne colorée en vert ou portant l'inscription « G », « Gr », « Ground », « Grounding » ou le  symbole\*est située à l'intérieur de la boîte ou du compartiment de connexion. Pour réduire les risques de choc électrique, cette borne doit être raccordée au dispositif de mise à la terre fourni dans le panneau d'alimentation électrique par un fil de cuivre continu d'un calibre équivalent à celui des conducteurs qui alimentent cet équipement. \*IEC Publication 417, Symbole 5019.
3. Au moins deux barrettes portant l'inscription « Bonding Lugs » sont fournies sur la surface extérieure ou à l'intérieur de la boîte ou du compartiment de connexion. Pour réduire les risques de choc électrique, raccordez le fil de masse du réseau de distribution locale à ces bornes avec un conducteur de cuivre isolé ou nu d'un calibre d'au moins 6 AWG (10 mm<sup>2</sup>).
4. Tous les composants métalliques, tels que les mains courantes, échelles, drains ou autres accessoires semblables, installés à moins de 3m (10 pi) du spa doivent être raccordés au câble de mise à la terre de l'équipement avec des conducteurs de cuivre d'un calibre d'au moins 6 AWG (10 mm<sup>2</sup>).
5. **CONSERVER CES INSTRUCTIONS.**

### 3.4 PRÉCAUTIONS - Sécurité chimique importante

N'utilisez pas cet appareil avec des produits à base de bromure.

### 3.5 PRÉCAUTIONS D'UTILISATION DES PRODUITS CONTENANT DU BROMURE DE SODIUM

- N'utilisez aucun produit contenant du bromure de sodium avec un appareil d'électrolyse (par exemple, un générateur de chlore).
- N'utilisez aucun produit contenant du bromure de sodium avec ozonation.
- N'utilisez aucun produit contenant du bromure de sodium avec ultra-violet (UV).

## 4.0 Disposition de votre spa Jacuzzi

**IMPORTANT** : En raison du poids combiné du spa, de l'eau et de ses occupants, il est extrêmement important que le spa repose sur une surface douce, lisse, de niveau et capable de supporter uniformément ce poids, sans qu'il y ait risque de glissement ni d'affaissement, aussi longtemps qu'il est en place. Visitez [www.Jacuzzi.com](http://www.Jacuzzi.com) pour des informations. Si le spa est placé sur une surface qui ne répond pas à ces exigences, la jupe et/ou la coque du spa risquent d'être endommagées. De tels dommages dus à un support inadéquat ne sont pas couverts par la garantie. Le propriétaire du spa a la responsabilité de veiller à l'intégrité du support en tout temps. Nous recommandons l'utilisation d'une dalle de béton armé, coulée sur place, et d'une épaisseur minimale de 10 cm (4 po). Une terrasse de bois est également acceptable dans la mesure où sa construction répond aux exigences soulignées ci-dessus.



**AVERTISSEMENT** : Pour les spas devant reposer sur un balcon, un toit ou une plate-forme qui n'est pas spécifiquement rattachée à la structure principale, vous devriez consulter un ingénieur en structure ayant de l'expérience dans ce type d'application.



**AVERTISSEMENT** : Un drainage adéquat est nécessaire. L'installation ne doit pas permettre au compartiment de l'équipement de spa d'être inondé ou mouillé (par l'eau extérieure). Il est de votre responsabilité, et de celle de tout entrepreneur en installation que vous embauchez, de vous assurer que tous les codes applicables et/ou les exigences locales de construction sont respectés. En cas de doute, s'adresser à l'autorité responsable de l'approbation du site d'installation proposé.



Le spa doit être installé de manière à permettre l'évacuation de l'eau. Placer le spa dans une dépression sans système de drainage adéquat pourrait permettre à la pluie, aux débordements, aux fuites de la plomberie du spa et à d'autres sources d'eau occasionnelles d'inonder l'équipement et de créer un état humide dans lequel il pourrait s'installer. Pour les spas qui seront installés sous le niveau du sol ou encastrés dans un plancher ou une terrasse, installez-les de façon à permettre l'accès à l'équipement, soit par le haut ou par le bas, pour l'entretien. Assurez-vous qu'il n'y a pas d'obstruction empêchant le retrait de tous les panneaux latéraux du meuble et l'accès aux composants du jet, en particulier du côté de la baie d'équipement, ainsi qu'une ventilation suffisante pour les composants du spa.



**MISE EN GARDE** : Si le spa se trouve à l'intérieur ou dans un endroit fermé, la ventilation doit être revue par un ingénieur ou les autorités compétentes qui comprennent les dispositions nécessaires requises pour évacuer l'air humide ou chauffé et l'air associé à des odeurs chimiques vers l'extérieur. **Lorsque le spa est utilisé, il dégage de grandes quantités d'humidité dans l'air pouvant causer de la moisissure.** Cela peut représenter un risque pour la santé. Au fil du temps, cela peut endommager certaines surfaces, les environs et l'équipement.

#### 4.1 Endroit à l'extérieur

Lors de la sélection d'un endroit idéal à l'extérieur pour votre spa, nous vous suggérons de prendre les éléments suivants en considération :

- La proximité d'un d'abri et d'un endroit pour se changer (particulièrement dans les régions froides).
- Le chemin conduisant au spa (celui-ci doit être propre et dégagé afin d'éviter que des saletés ou des feuilles ne soient entraînées dans le spa).
- La proximité des arbres et des bosquets (les feuilles mortes ainsi que les oiseaux risquent de vous compliquer la tâche pour maintenir le spa propre).
- Un endroit abrité (une exposition réduite au vent et aux intempéries peut abaisser les coûts d'utilisation et d'entretien).
- L'embellissement général de votre environnement. Il est préférable de ne pas placer le spa sous le surplomb d'un toit sans gouttières car l'eau d'écoulement écourtera la durée de vie du couvercle du spa.
- Pour les spas devant reposer sur un balcon, un toit ou une plate-forme qui n'est pas spécifiquement rattachée à la structure principale, vous devriez consulter un ingénieur en structure ayant de l'expérience dans ce type d'application.
- Dans l'éventualité peu probable où vous auriez besoin d'accéder ou vous introduire dans tout élément du spa pour une réparation, il est fortement recommandé que l'installation extérieure permette un accès complet à tout le spa. Veuillez prendre cela en considération lorsque vous installez le spa sur une plate-forme ou dans un cadre enfermé.
- Songez à placer votre spa loin de toute surface réfléchissante ou verre pour éviter tout dommage à la jupe synthétique.
- Ne calez pas le spa. Pour assurer un bon support, le spa doit rester à plat sur la fondation prévue.

## 4.2 Endroit à l'intérieur

Pour les installations à l'intérieur, de nombreux facteurs sont à considérer avant de commencer.



**AVERTISSEMENT:** En plus de l'entretien des filtres et de la chimie de l'eau, une bonne ventilation est recommandée de réduire la possibilité de contracter une maladie hydrique (par exemple, une infection, des bactéries ou des virus) et/ou des troubles respiratoires qui pourraient être présentes dans l'air ou l'eau. Consulter un architecte ou de construction afin de déterminer vos besoins spécifiques, si vous installez votre spa intérieur.

- **Fondation adéquate :** Consultez un ingénieur en structure afin de prévoir une fondation qui supportera adéquatement le spa pendant tout le temps où il restera en place. Un support adéquat est d'autant plus indispensable si le spa doit être installé au deuxième étage ou plus haut. Pour les spas devant reposer sur un balcon, un toit ou une plate-forme qui n'est pas spécifiquement rattachée à la structure principale, vous devriez consulter un ingénieur en structure ayant de l'expérience dans ce type d'application.
- **Drainage adéquat :** Il est indispensable que l'installation comprenne de quoi éliminer d'importants déversements d'eau. Assurez-vous que le plancher sur lequel le spa repose soit doté des drains appropriés et puisse accepter la totalité du contenu du spa. Assurez-vous de prendre les dispositions nécessaires pour les plafonds et autres structures se trouvant sous l'emplacement du spa. La zone entourant le spa peut devenir mouillée ou humide et il faut donc que le plancher, les meubles, les murs et les structures adjacentes soient capables de supporter et de résister à l'eau et à l'humidité.
- **Ventilation adéquate :** La question d'une ventilation adéquate doit être discutée avec un ingénieur ou une autorité suffisamment compétente pour comprendre les dispositions nécessaires pour ventiler l'air humide ou chauffé ou chargé de l'odeur des produits chimiques. L'utilisation d'un spa produit une quantité considérable d'humidité et peut causer des moisissures avec le temps, endommageant certaines surfaces et/ou certains objets environnants.
- **Accès suffisant :** Dans l'éventualité peu probable que vous ayez besoin d'accéder à tout élément du spa pour une réparation, il est fortement recommandé que l'installation intérieure permette un accès complet à tout le spa.
- **Garantie :** La garantie du spa ne couvre pas les dommages causés par la non-observation de ces directives ou par une mauvaise installation non conforme aux codes ou aux règlements locaux. Veuillez consulter les codes du bâtiment de votre région.
- **Ne calez pas le spa:** Pour assurer un bon support, le spa doit rester à plat sur la fondation prévue.

## 5.0 Directives de sécurité électrique générales

Votre nouveau spa Jacuzzi® est muni du système ProTouch<sup>MC</sup>. Il contient les dispositifs de sécurité et d'autoprotection les plus perfectionnés de l'industrie. Néanmoins, votre spa doit être convenablement installé pour garantir sa fiabilité. Pour toute question concernant l'installation de votre spa, consultez votre marchand Jacuzzi ou les services du bâtiment de votre localité.



Il est extrêmement important que la mise à la terre soit faite correctement. Les spas Jacuzzi comportent un système de collecteur de courant. La surface de la boîte de commande, située à l'intérieur du compartiment (page 16), comprend un connecteur de mise à la terre servant à raccorder un fil à tout équipement métallique de mise à la terre, tuyau ou conduit de plomberie en métal situé à moins de 1.5m (5 pieds) du spa, ou tige de mise à la terre en cuivre enfoncée dans le sol à moins de 1.5m (5 pieds) du spa. Ce fil doit être en cuivre massif et d'un calibre d'au moins 8 AWG (8.4 mm<sup>2</sup>). C'est l'assurance de sécurité la plus importante.

Avant d'installer ce spa, consultez les services du bâtiment de votre localité afin que l'installation soit conforme au code du bâtiment.

## 6.0 Directives de câblage électrique (fonctionnement à 240V)

**REMARQUE IMPORTANTE :** Le câblage électrique de ce spa doit satisfaire les exigences du Code national de l'électricité des États-Unis (NEC) et/ou des codes qui s'appliquent dans votre province et votre municipalité. Le circuit doit être installé par un électricien qualifié et approuvé par un inspecteur municipal en bâtiment ou en électricité.



### 1. **DANGER : POUR DIMINUER LE RISQUE DE CHOC, LES DOMMAGES AU PRODUIT OU LES INCENDIES D'ORIGINE ÉLECTRIQUE.**

Ce spa doit être connecté en permanence (câblé) à l'alimentation électrique. **Aucune connexion avec une prise ou une rallonge ne peut être utilisée pour faire fonctionner ce spa.** Si l'alimentation de ce spa n'est pas conforme à ces instructions, le classement de l'organisme d'essai indépendant ainsi que la garantie du fabricant seront annulés.

2. Ce spa doit être alimenté par un circuit distinct qui ne sert pour aucun autre appareil ni lumière.
3. Pour déterminer le courant, la tension et la dimension des fils requis, reportez-vous à la Section 7.0 « Alimentation nécessaire » (page 17) pour votre modèle de spa particulier.
  - La dimension des fils doit être conforme au NEC et/ou aux codes d'électricité locaux.
  - Le bornier du contrôleur de spa accepte une taille de fil maximale de 6 AWG (10 mm<sup>2</sup>).

4. L'alimentation électrique de ce produit doit inclure un commutateur (sectionneur) convenablement adapté ou un disjoncteur pour ouvrir tous les conducteurs d'alimentation non mis à la terre et ce, pour se conformer à l'Article 422.20 de la National Electrical code/USA, ANSI/NFPA 70. Le moyen de mise hors circuit doit être facile d'accès et visible par les occupants du spa, mais installé à une distance d'au moins 1.5m (5 pi) du spa.
5. Le circuit électrique alimentant le spa doit comporter un disjoncteur de fuite à la terre (GFCI), tel qu'exigé par l'Article 680.42/USA du code NEC.
6. Pour accéder au bornier d'alimentation du spa, Figure A:
  - Saisissez l'un des panneaux d'angle, par le haut, là où il touche la coque. Ensuite, tirez doucement le panneau vers l'avant pour le détacher des clips de maintien. Inclinez le panneau vers l'avant, puis soulevez-le pour le retirer. Placez le panneau dans un endroit sûr pour éviter de l'endommager. Répétez les étapes pour retirer l'autre panneau d'angle.  
**Remarque :** Les éclairages extérieurs d'angle sur les panneaux sont connectés aux fils d'éclairage. Faites attention lorsque vous retirez les panneaux d'angle pour éviter d'endommager les fils.
  - Saisissez le bas du panneau avant et soulevez légèrement pour le dégager du support supérieur. Inclinez le panneau et tirez vers le bas pour le retirer. Placez le panneau dans un endroit sûr pour éviter de l'endommager.
  - Le voyant est installé sur le panneau avant. Faites attention lorsque vous retirez le panneau pour éviter d'endommager les fils ou la lumière. Retirez les écrous à oreilles du voyant pour retirer le boîtier de la lumière. Une fois le boîtier de la lampe retiré, réinstallez les écrous à oreilles ou placez-les dans un endroit sûr.
7. Choisissez l'entrée d'alimentation que vous souhaitez utiliser « Figure B ». Veillez à installer un raccord électrique et une conduite de 3/4 po. dans la grande ouverture aménagée au fond de la boîte de commande pour pouvoir insérer le câble dans la plaque à bornes.
8. Reliez les fils à la plaque à bornes « Figure D ». **TOUS LES FILS DOIVENT ÊTRE FERMEMENT RELIÉS** sinon des dommages pourraient survenir!

**Remarque :** L'exposition de l'armoire à la chaleur pourrait faire en sorte qu'il se déforme. Si l'armoire se déforme, une fois installée, la déformation ne sera pas visible. Cependant, cela rend le retrait et le remplacement un peu plus difficile.

Figure A

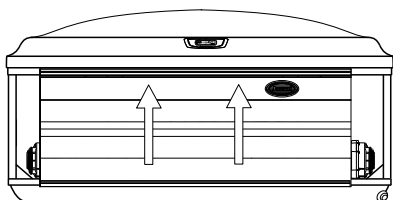
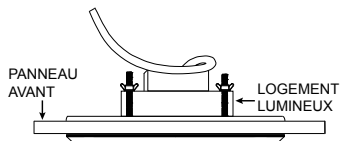
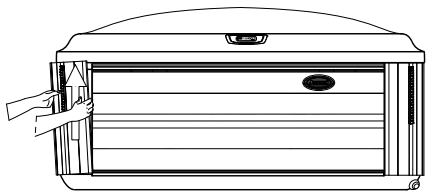
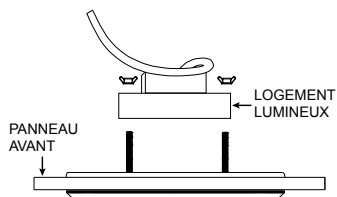
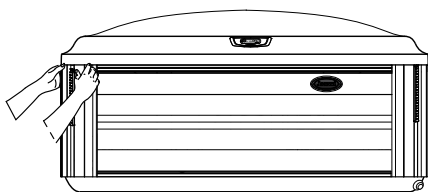

**Figure B**  
**Compartiment d'équipement**

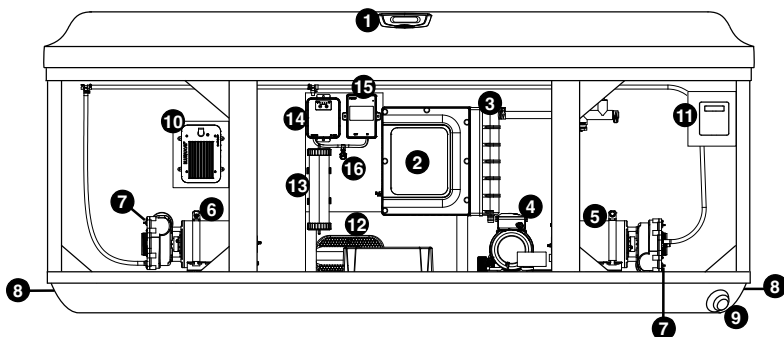

**Remarque :** l'emplacement de l'équipement et la quantité (comme les pompes, le système True<sup>MC</sup> Water Care, la stéréo, le drain, le chauffe-eau, etc.) varient en fonction du modèle.

- |   |   |
|---|---|
| 1. Panneau de commande ProTouch <sup>MC</sup> | 10. Chaîne stéréophonique sans fil BLUEWAVE <sup>MD</sup> 2.0 (en option) |
| 2. Boîte de commande ProTouch <sup>MC</sup>   | 11. Système SmartTub <sup>MD</sup>  |
| 3. Chauffe-eau                                | 12. Unité de nanobulles True <sup>TM</sup> Water Care                     |
| 4. Pompe de filtration/ circulation           | 13. Filtre à air True <sup>MC</sup> Water Care                            |
| 5. Pompe à jets                               | 14. Pompe à air True <sup>MC</sup> Water Care                             |
| 6. Pompe à jets                               | 15. Unité d'ozone True <sup>MC</sup> Water Care                           |
| 7. Bouchon(s) de drain de la pompe            | 16. Capteur de pression True <sup>MC</sup> Water Care                     |
| 8. Entrée(s) de l'alimentation électrique     |   |
| 9. Valve du spa                               |   |

**Figure C**  
**Boîte de commande**

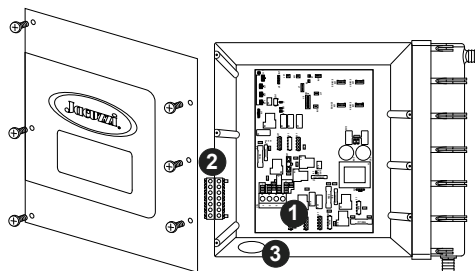

1. Bloc de connexion
2. Barrette de mise à la terre
3. Borne de mise à la terre (Le raccord électrique et le canal d'échange doivent être installés)

**Figure D**  
**Terminal Connections**  
 (Les modèles 60 Hz États-Unis/Canada Affiché)

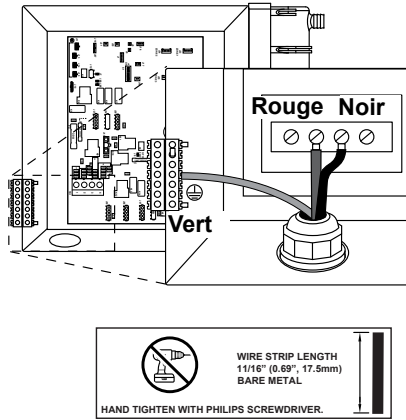

## 7.0 Exigences d'alimentation

Les spas Jacuzzi sont conçus pour offrir une performance et une fiabilité optimales lorsqu'ils sont connectés à une source électrique maximale. Ils sont configurés à l'usine pour offrir comme suit les connexions électriques les plus courantes. Le câblage électrique de ce spa doit satisfaire les exigences du Code national de l'électricité des États-Unis (NEC) et/ou des codes qui s'appliquent dans votre province et votre municipalité. Nous vous recommandons d'utiliser un disjoncteur Square D.

### Les Modèles Nord-Américains (60 Hz)

Tension:	240 VAC	240 VAC	240 VAC
<u>Courant maximal</u>			
Système 2-Pump:	26A	37A	48A
Système 3-Pump:	N/A	37A	48A
Fréquence :	60 Hz	60 Hz	60 Hz
Nombre de fils :	3	3	3
Disjoncteur (bipolaire) :	40A*	50A**	60A***

\* Dans la configuration 40A, le réchauffeur **ne fonctionnera pas** tandis que l'une ou l'autre pompe à jet fonctionne. **Non recommandé pour le J495.**

\*\* Dans la configuration 50A, le réchauffeur **fonctionnera** quand une pompe à jet fonctionne, mais **ne fonctionnera pas** si plus d'une pompe à jet fonctionne. **C'est prémonter.**

\*\*\* Dans la configuration 60A le réchauffeur **fonctionnera** quand deux pompes à jet fonctionnent, mais **ne fonctionnera pas** si trois pompes à jet fonctionnent.

## 8.0 Méthode de remplissage du Spa

Pour obtenir de meilleurs résultats, veuillez lire chacune des étapes au complet avant de commencer la procédure. Assurez-vous que tous les drains et les bouchons de vidange sont fermés, page 16.

### 1. Préparation du spa pour le remplissage

- Enlevez tous les débris présents dans le spa. (Bien que la coque ait été polie à l'usine, vous souhaitez peut-être la traiter avec un nettoyant pour spa spécialement conçu à cet effet). Consultez votre marchand Jacuzzi agréé pour de plus amples renseignements avant de remplir votre spa.
- Si l'admission de filtration primaire est utilisée pour le remplissage, retirer le couvercle du filtre, puis retirer la cartouche filtrante comme précisé à la section Section 13.1 (page 63).

**IMPORTANT :** Dans la plupart des cas, le fait de remplir le spa en plaçant le tuyau dans l'espace pour les jambes ne créera pas de blocage d'air, page 78. S'il se crée un blocage d'air, nous recommandons d'effectuer le remplissage en plaçant l'extrémité de votre tuyau d'arrosage dans l'admission de filtration primaire, page 63.

### 2. Remplissage du spa

- Placer l'extrémité du tuyau d'arrosage dans l'admission de filtration primaire ou l'espace pour les jambes. Remplissez le spa jusqu'à ce que le niveau de l'eau recouvre tous les jets, mais sans qu'il rejoigne l'appuie-tête le plus bas.

**MISE EN GARDE : POUR DIMINUER L'ACCUMULATION DE DÉPÔTS SUR LES COMPOSANTS ET MINIMISER LES DOMMAGES AUX SURFACES ACRYLIQUES.**

Ne remplissez jamais le spa avec de l'eau provenant d'un adoucisseur d'eau. Si votre eau est extrêmement « dure », il est préférable de remplir le spa à moitié avec de l'eau dure et de compléter le remplissage avec de l'eau adoucie. Une eau trop douce peut être corrosive pour les composants métalliques.

-  **AVERTISSEMENT : POUR DIMINUER LE RISQUE D'INFECTION OU DE MALADIE.**  
Remplissez le spa avec de l'eau propre du robinet au moyen d'un boyau d'arrosage afin de réduire le risque de contracter une maladie hydrique (comme une infection, des bactéries ou un virus) et/ou des troubles respiratoires. Remplissez le spa jusqu'à ce que le niveau de l'eau recouvre tous les jets, mais sans qu'il rejoigne l'appuie-tête le plus bas (NE REMPLISSEZ PAS TROP!).
- ### 3. Mise sous tension
- Mettez le spa sous tension sur le disjoncteur de la maison. Le chauffe-eau et le filtre/pompe de circulation seront activés automatiquement. Lors du remplissage initial, l'eau sera généralement froide. Pour des informations détaillées, référez-vous à la page 74.



#### 4. Activation des pompes à jets

Mettez les pompes à jets en marche lorsque vous ajoutez des produits chimiques à l'étape 5 (Section 11.2, page 41 pour activer les jets).

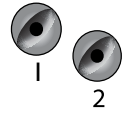

#### 5. Ajout des produits chimiques de départ

Ajoutez à l'eau de votre spa les produits recommandés par votre marchand Jacuzzi. Consultez la Section intitulée « Entretien de la qualité de l'eau » (page 71) pour obtenir des directives générales.



#### **AVERTISSEMENT : RISQUE D'EMPOISONNEMENT**

**OU DE MORT.** Ne laissez jamais les produits chimiques ouverts et à la portée de tous. Utilisez les produits chimiques conformément aux directives des fournisseurs. Rangez toujours les produits chimiques dans un endroit sécuritaire et/ou verrouillé. Gardez loin et hors de la portée des enfants.



#### 6. Établissement d'une lecture d'assainissant stable

Établissez une lecture de désinfectant stable d'au moins 1.0 ppm de chlore libre ou de 2.0 ppm de brome. Pour assurer la propreté de l'eau, maintenez toujours une lecture de désinfectant constante suivant les niveaux recommandés dans la couverture intérieure de ce manuel.

#### 7. Réglage du Spa en mode chauffant:

Pour réchauffer l'eau du spa à une température confortable, suivez les étapes suivantes (Pour activer la fonction Température supérieure qui permet au spa d'atteindre une température de 41 °C (106 °F), page 77):



- L'écran du panneau de commande affiche la température réelle de l'eau du spa. Appuyez sur  ou  pour augmenter ou baisser la température de l'eau 0.5°C (1°F).
- L'élément chauffant s'éteint lorsque la température de l'eau dépasse 0.5°C (1°F) la température réglée et se met en marche lorsque la température de l'eau est inférieure à 1°C (2°F) à la température réglée.

#### **Renseignements importants sur le chauffe-eau :**

- La température maximale du spa est de 40°C (104°F) et sa température minimale est de 18.33°C (65°F).
- Reportez-vous à la section 7.0 pour connaître les fonctions précises du chauffe-eau.
- Le réglage du thermostat au maximum n'accélèrera pas le réchauffement du spa. Seule la température finale sera plus élevée.
- Le chauffe-eau fonctionne jusqu'à ce que l'eau atteigne la « température réglée », puis s'éteint. Il se remettra en marche une fois l'eau refroidie d'environ 1°C (2°F) sous la « température réglée ».

**8. Installation du couvercle du spa**

- Placez le couvercle isolant sur le spa lorsque vous ne l'utilisez pas afin de réduire le temps de chauffage et, par le fait même, diminuer vos coûts d'utilisation.
- Le temps requis pour réchauffer le spa pour la première fois dépend de la température initiale de l'eau.



**DANGER : RISQUE DE BLESSURE.**

Vérifiez soigneusement la température de l'eau avant d'entrer dans le spa! Une température d'eau très élevée peut causer des brûlures, des marques et faire augmenter la température corporelle (hyperthermie).

**Procédures de Décontamination**

Les étapes 9 à 15 ci-dessous ne sont nécessaires que lorsque les niveaux de désinfection sont instables après avoir effectué les étapes 1 à 6 des Procédure de remplissage du spa. Ignorez les étapes 9 à 15 ci-dessous si les niveaux de produits d'assainissement demeurent stables après avoir effectué les étapes 1 à 6.

**Remarque :** Les étapes 9 à 15 de la « procédure de décontamination » peuvent aussi être effectuées après avoir mis le spa en « Hivernage » (Section 13.8, page 69) ou après une longue période d'inutilisation.

9. Ajoutez 71 g (2.5 oz) de dichlorure de sodium pour 379 litres (100 gallons) d'eau. Reportez-vous au tableau pour connaître le volume approximatif de remplissage.



**MISE EN GARDE : RISQUE DE BLESSURE OU DE DOMMAGE AU SPA!**

N'ajoutez jamais de pastilles de chlore (trichlor) ou de l'acide à l'eau de votre spa pour quelque raison que ce soit! Ces produits chimiques peuvent endommager les composants de votre spa, brûler ou irriter votre peau, créer une démangeaison et annuler la garantie du fabricant de votre spa.

**Capacité d'eau par modèle**

<b>Modèle de spa</b>	<b>Volume de remplissage moyen*</b>	<b>Chlorure de sodium</b>
J-495.....	2,120 L (560 Gal) .....	398 g
J-485.....	1,647 L (435 Gal) .....	309 g
J-475.....	1,666 L (440 Gal) .....	313 g
J-445.....	1,438 L (435 Gal) .....	270 g
J-435.....	1,363 L (360 Gal) .....	256 g

\*Utilisez le Volume de remplissage moyen pour l'entretien des produits chimiques.

10. Laissez le couvercle du spa ouvert durant cette étape pour permettre à l'excès de vapeur du produit de s'échapper, protégeant ainsi les appuie-tête et les boutons de plastique contre l'attaque du produit chimique. Si le spa est situé à l'intérieur, ouvrez les portes et les fenêtres pour assurer une bonne ventilation. Actionnez toutes les pompes à jets pendant une heure, ouvrez toutes les commandes d'air et placez tous les sélecteurs de massage à la position centrale « massage combiné », tel qu'illustré.

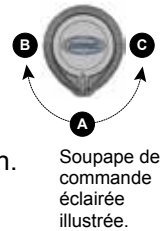

Soupape de commande éclairée illustrée.

**Remarque :** Vous devrez mettre les pompes à jets en fonction toutes les 20 minutes puisque ces fonctions ont une minuterie d'arrêt automatique de 20 minutes.



### AVERTISSEMENT : RISQUE DE BLESSURE!

- Pour réduire le risque de blessure, de noyade ou de piégeage, ne laissez jamais votre spa sans surveillance pour quelque raison que ce soit lorsque le couvercle est ouvert et le spa est accessible, particulièrement par de jeunes enfants et des animaux!
- Vous devez prendre des mesures pour minimiser votre exposition aux émanations chimiques (qui peuvent causer des dommages pulmonaires, au cerveau ou cutanés).

11. Coupez le courant du spa à l'aide du disjoncteur, puis videz la cuve tel qu'expliqué à la Section 13.2 (page 67).
12. Utilisez un boyau d'arrosage pour remplir le spa avec de l'eau propre jusqu'à ce qu'elle couvre tous les jets mais sans toucher le dessous des appuie-tête en position la plus basse. (NE PAS TROP REMPLIR!)

### MISE EN GARDE : POUR DIMINUER L'ACCUMULATION DE DÉPÔTS SUR LES COMPOSANTS ET MINIMISER LES DOMMAGES AUX SURFACES ACRYLIQUES.

Ne remplissez jamais le spa avec de l'eau provenant d'un adoucisseur d'eau. Si votre eau est extrêmement « dure », il est préférable de remplir le spa à moitié avec de l'eau dure et de compléter le remplissage avec de l'eau adoucie. Une eau trop douce peut être corrosive pour les composants métalliques.

13. Consultez votre dépositaire Jacuzzi agréé pour obtenir des recommandations relatives aux additifs chimiques, puis ajoutez des produits chimiques à l'eau du spa de manière à obtenir une lecture de désinfectant constante suivant les niveaux recommandés dans la couverture intérieure de ce manuel.

14. Pendant l'ajout des produits chimiques, mettez toutes les pompes à jets en marche afin d'assurer un bon mélange et laissez le couvercle du spa ouvert jusqu'à ce que le niveau de désinfectant devienne stable afin de protéger les coussins et les boutons en plastique de l'agression chimique. Reportez-vous à la couverture intérieure du manuel.



**AVERTISSEMENT : RISQUE DE BLESSURE.**

- Pour réduire le risque de blessure, de piégeage ou de noyade, ne laissez jamais votre spa sans surveillance pour quelque raison que ce soit, particulièrement lorsque le couvercle est ouvert et le spa est accessible par de jeunes enfants et des animaux!
- Pour réduire le risque de contracter une maladie hydrique (comme une infection, des bactéries ou un virus) et/ou des troubles respiratoires, gardez la chimie de l'eau dans les limites des paramètres de l'étape 6. Si vous ou d'autres baigneurs êtes atteints d'une telle maladie, cessez d'utiliser le spa et consultez un médecin immédiatement.

15. Établissez une lecture de désinfectant d'au moins 1.0 ppm de chlore libre ou de 2.0 ppm de brome, puis laissez le spa reposer pendant huit heures. Une fois les 8 heures écoulées, vérifiez l'eau de nouveau pour déterminer si le niveau d'assainissant est stable. Dans ce cas, votre spa est prêt à l'utilisation. Pour assurer la propreté de l'eau, maintenez toujours une lecture de désinfectant constante suivant les niveaux recommandés dans la couverture intérieure de ce manuel. Si le niveau d'assainissant n'est pas stable, il sera nécessaire de reprendre la procédure au complet (étapes 9 à 15) jusqu'à l'obtention d'une lecture d'assainissant stable.
16. Une fois les niveaux sanitaires atteints, fermez toutes les commandes d'air du spa afin de maximiser la rétention de la chaleur lorsque le spa est hors tension.

## 9.0 Caractéristiques des spas

### 9.1 Caractéristiques du spa J-495<sup>MC</sup>

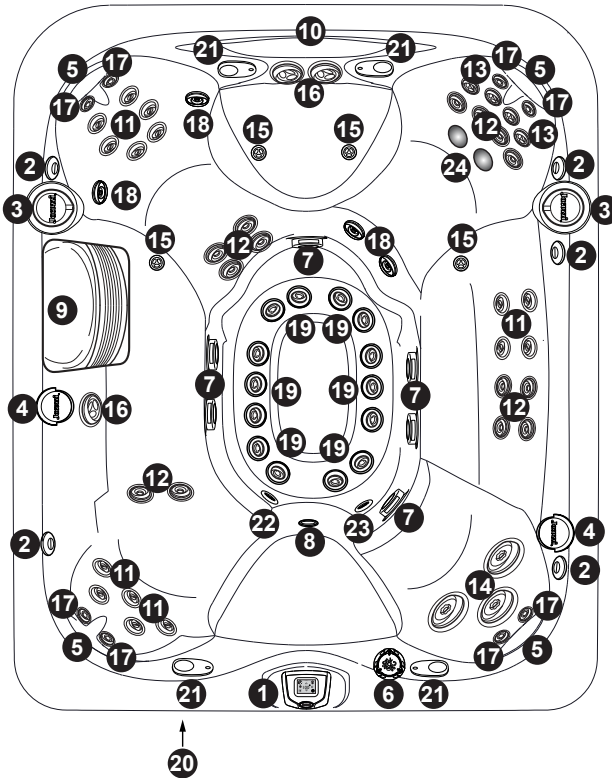

- |  |  |
|--|--|
| 1. Panneau de commandes ProTouch <sup>MC</sup> | 13. Jets FX Rotational (4)   |
| 2. Commande d'air (5)                          | 14. Jets MX2 (3)   |
| 3. Sélecteurs de massage avec éclairage (2)    | 15. Jets PX (4)  |
| 4. Porte-gobelets illuminé (2)                 | 16. Jets FX Large Rotational (3)   |
| 5. Appuie-tête réglables (4)                   | 17. Jets NX2 (8)   |
| 6. Vanne de commande de la cascade             | 18. Jets FX Directional (4)  |
| 7. Capots d'aspiration du niveau des pieds (6) | 19. Jets FX Small (14)   |
| 8. Lampe d'éclairage du Spa                    | 20. Chaîne stéréophoniques sans fil BLUEWAVE® en option (derrière le panneau de l'armoire) |
| 9. Grillage d'écumage/filtration               | 21. Haut-parleur de chaîne stéréo en option (4)  |
| 10. Cascade                                    | 22. Retour de filtration de la cascade   |
| 11. Jets RX (15)                               | 23. Vidage par gravité/Entrée du chauffe-eau/Raccord de retour du système                  |
| 12. Jets FX (14)                               | 24. Thérapie IR Lumière (2)  |

Les caractéristiques du spa sont sujettes à changement sans communication préalable.

## 9.2 Diagramme des sélecteurs massage/cascade J-495

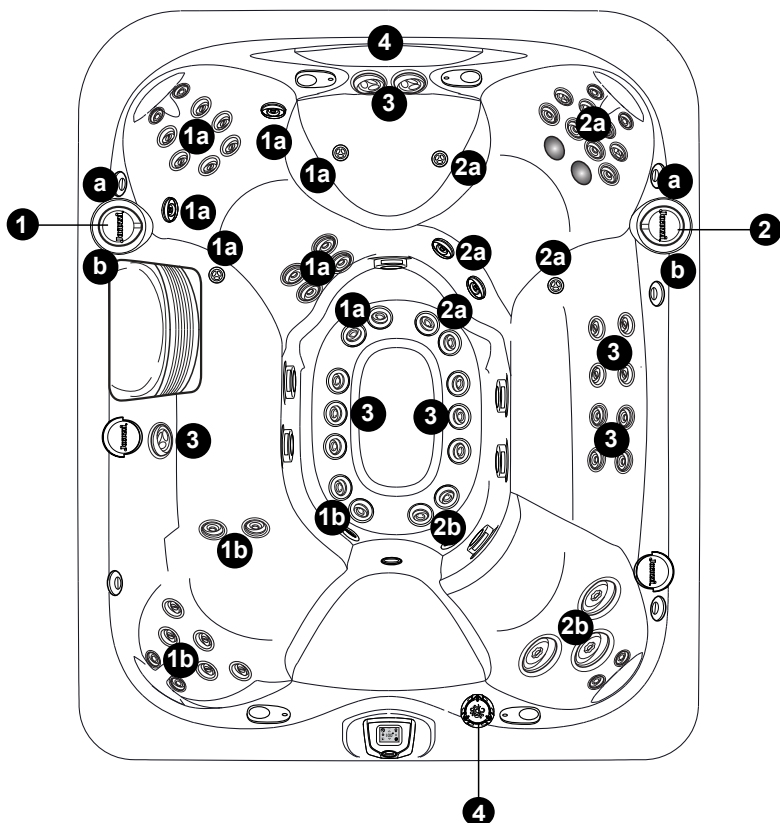

### Sélecteurs de massage

- Le sélecteur de massage 1 détourne la sortie de la pompe N° 1 entre les groupes de jets 1a-1b.
- Le sélecteur de massage 2 détourne la sortie de la pompe N° 2 entre les groupes de jets 2a-2b.

### Jets sans sélecteur de massage

- Les jets (3) sont toujours activés lorsque la pompe à jets N° 3 est en marche.

### Sélecteur de cascade

- Le sélecteur de cascade (4) commande la sortie de la pompe de circulation vers la cascade.

Le fonctionnement du spa peut être modifié sans préavis.

### 9.3 Diagramme des commandes d'air J-495

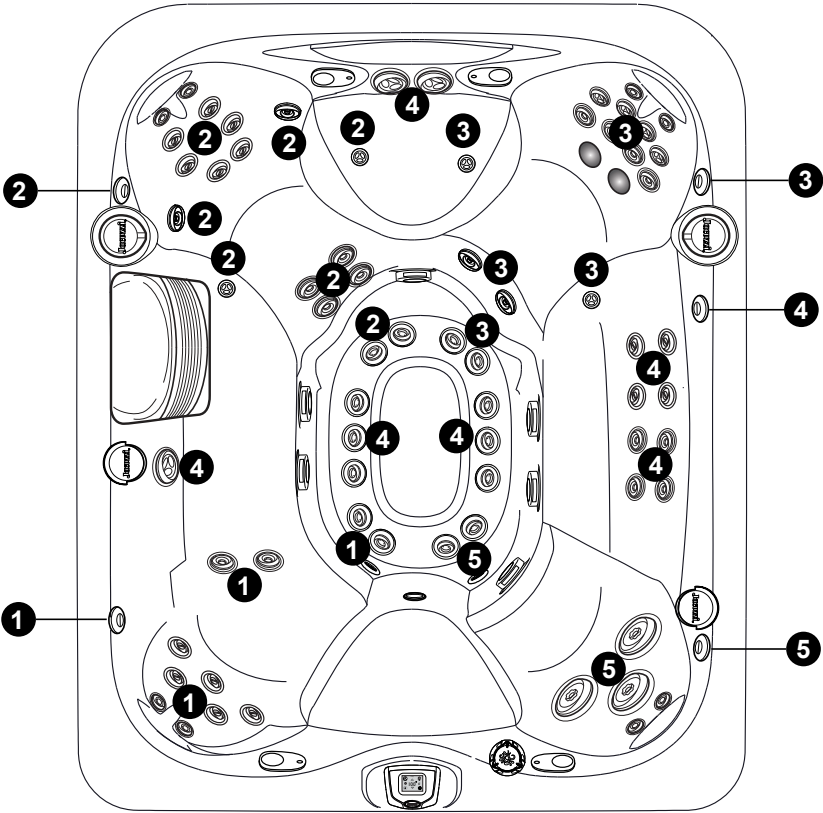

#### **Fonctionnement des commandes d'air**

- Appuyez les commandes d'air 1 à 5 pour ajouter de l'air aux groupes de jets désignés.

Le fonctionnement du spa peut être modifié sans préavis.





## 9.5 Diagramme des sélecteurs massage/cascade J-485

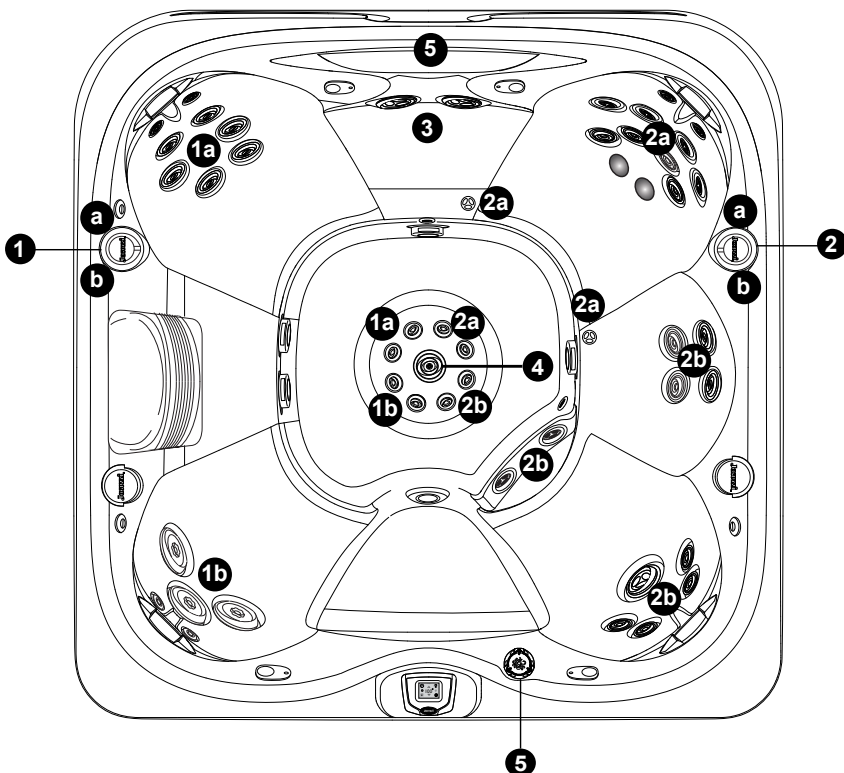

### Sélecteurs de massage (1-2)

- Le sélecteur de massage 1 détourne la sortie de la pompe N° 1 entre les groupes de jets 1a-1b.
- Le sélecteur de massage 2 détourne la sortie de la pompe N° 2 entre les groupes de jets 2a-2b.

### Jets sans sélecteur de massage

- Les jets (3) sont toujours activés lorsque la pompe à jets N° 1 est en marche.
- Les jets (4) sont toujours activés lorsque la pompe à jets N° 2 est en marche.

### Sélecteur de cascade

- Le sélecteur de cascade (5) commande la sortie de la pompe de circulation vers la cascade.

Le fonctionnement du spa peut être modifié sans préavis.

## 9.6 Diagramme des commandes d'air J-485

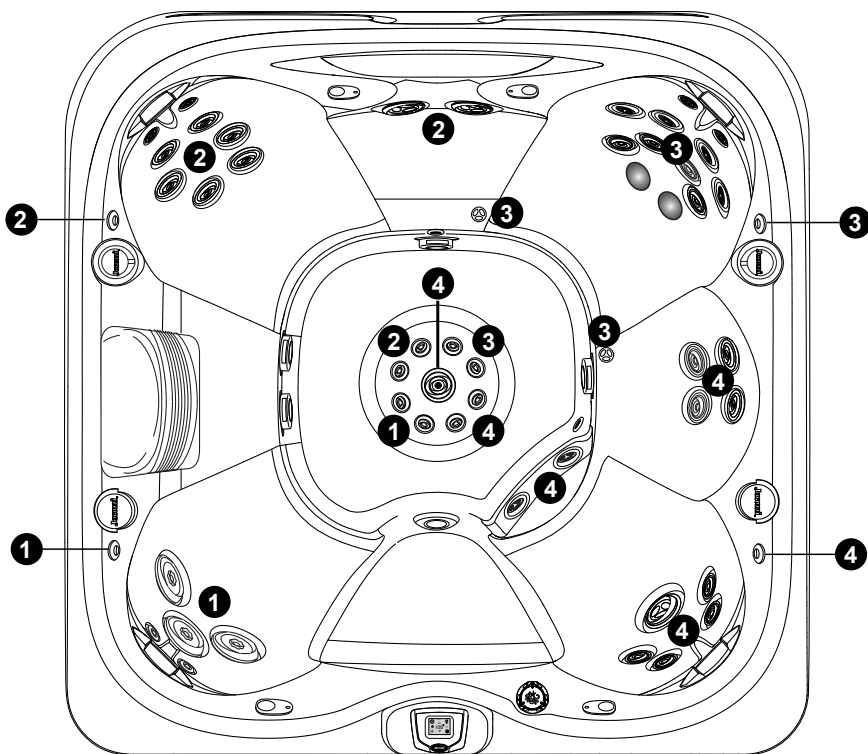

### **Fonctionnement des commandes d'air**

- Appuyez les commandes d'air 1 à 4 pour ajouter de l'air aux groupes de jets désignés.

Le fonctionnement du spa peut être modifié sans préavis.

## 9.7 Caractéristiques du spa J-475<sup>MC</sup>

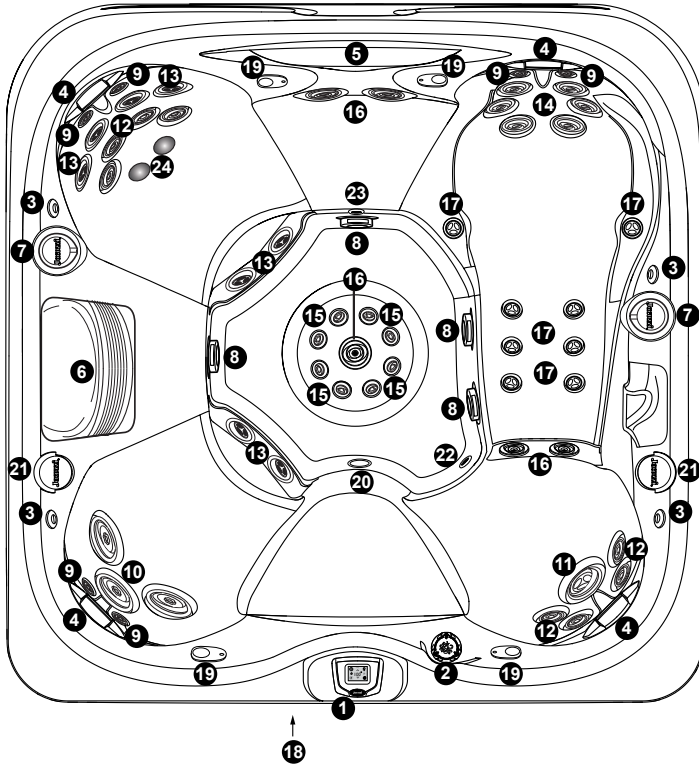

- |  |  |
|--|--|
| 1. Panneau de commandes ProTouch <sup>MC</sup> | 14. Jets RX (6)  |
| 2. Vanne de commande de la cascade             | 15. Jets FX Small (8)  |
| 3. Contrôles d'air                             | 16. Jets FX Large (5)  |
| 4. Appuie-tête réglables (4)                   | 17. Jets PX (8)  |
| 5. Cascade                                     | 18. Chaîne stéréophoniques sans fil BLUEWAVE® en option (derrière le panneau de l'armoire) |
| 6. Grillage d'écumage/filtration               | 19. Haut-parleur de chaîne stéréo en option (4)  |
| 7. Sélecteurs de massage avec éclairage (2)    | 20. Lampe d'éclairage du Spa   |
| 8. Capots d'aspiration du niveau des pieds (4) | 21. Porte-gobelets avec éclairage (2)  |
| 9. Jets NX2 (6)                                | 22. Vidage par gravité/Entrée du chauffe-eau/Raccord de retour du système                  |
| 10. Jets MX2 (3)                               | 23. Retour de filtration de la cascade   |
| 11. Jets FX Large Rotational (1)               | 24. Thérapie IR Lumière (2)  |
| 12. Jets FX (8)                                |  |
| 13. Jets FX Rotational (8)                     |  |

Les caractéristiques du spa sont sujettes à changement sans communication préalable.

## 9.8 Diagramme des sélecteurs massage/cascade J-475

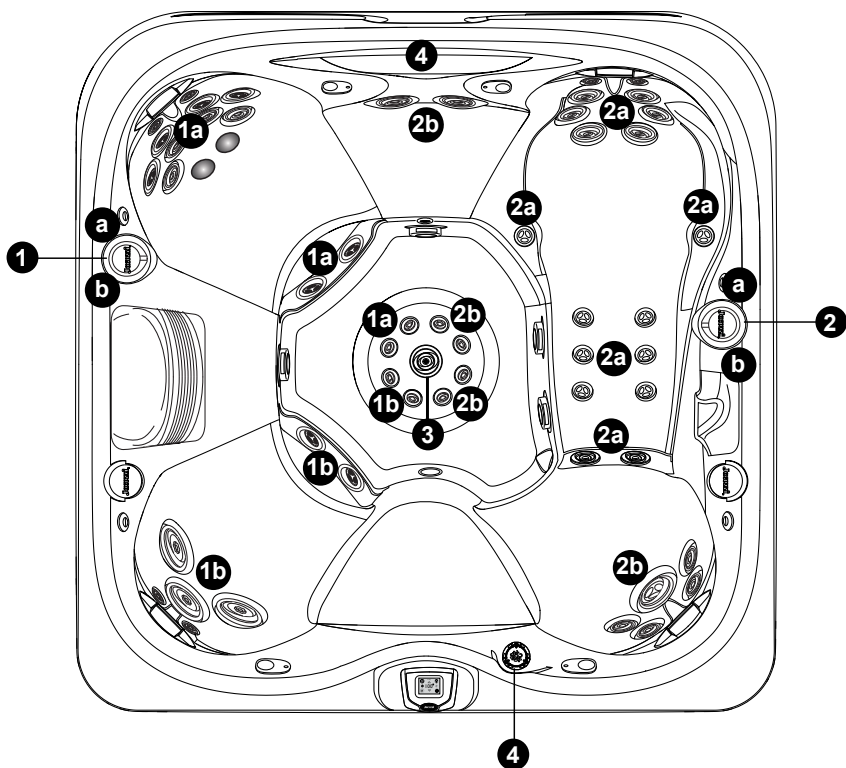
**Sélecteurs de massage (1-2)**

- Le sélecteur de massage 1 détourne la sortie de la pompe N° 1 entre les groupes de jets 1a-1b.
- Le sélecteur de massage 2 détourne la sortie de la pompe N° 2 entre les groupes de jets 2a-2b.

**Jets sans sélecteur de massage**

- Les jets (3) sont toujours activés lorsque la pompe à jets N° 1 est en marche.

**Sélecteur de cascade**

- Le sélecteur de cascade (4) commande la sortie de la pompe de circulation vers la cascade.

Le fonctionnement du spa peut être modifié sans préavis.

## 9.9 Diagramme des commandes d'air J-475

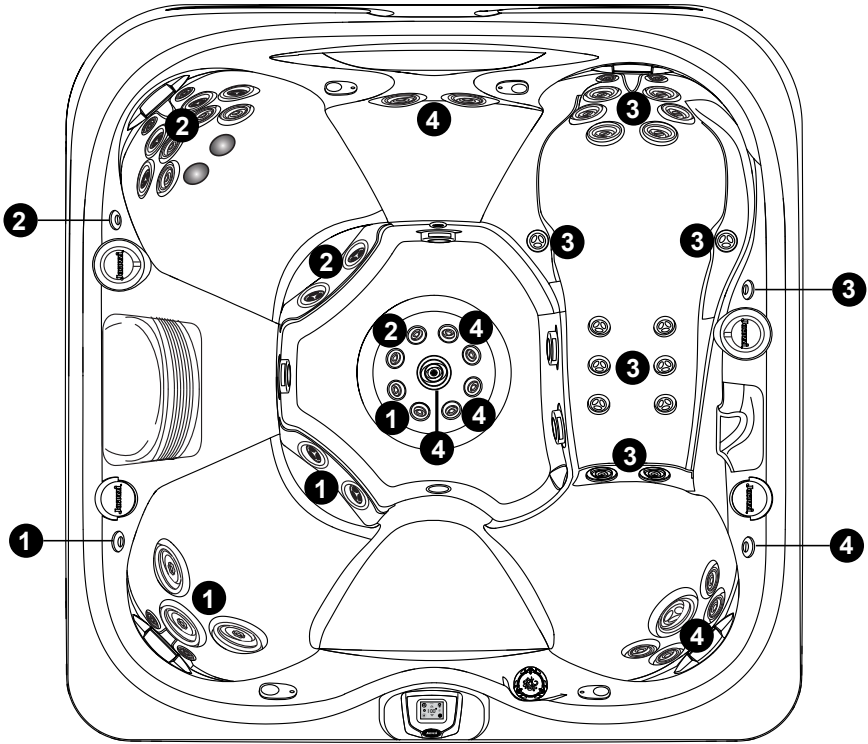

### **Fonctionnement des commandes d'air**

- Appuyez les commandes d'air 1 à 4 pour ajouter de l'air aux groupes de jets désignés.

Le fonctionnement du spa peut être modifié sans préavis.

9.10 Caractéristiques du spa J-445<sup>MC</sup>

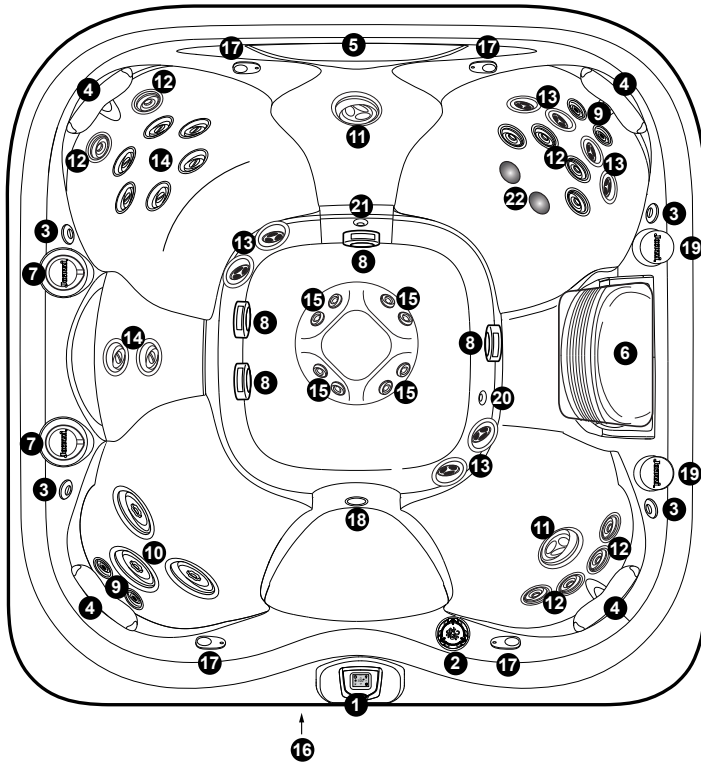

- |  |  |
|--|--|
| <ul style="list-style-type: none"> <li>1. Panneau de commandes ProTouch<sup>MC</sup></li> <li>2. Vanne de commande de la cascade</li> <li>3. Contrôles d'air (4)</li> <li>4. Appuie-tête réglables (4)</li> <li>5. Cascade</li> <li>6. Grillage d'écumage/filtration</li> <li>7. Sélecteurs de massage avec éclairage (2)</li> <li>8. Capots d'aspiration du niveau des pieds (4)</li> <li>9. Jets NX2 (4)</li> <li>10. Jets MX2 (3)</li> <li>11. Grands jets FX rotatifs (2)</li> <li>12. Jets FX (10)</li> <li>13. Jets FX rotatifs (8)</li> </ul> | <ul style="list-style-type: none"> <li>14. Jets RX (8)</li> <li>15. Jets FX Small (8)</li> <li>16. Chaîne stéréophoniques sans fil BLUEWAVE® en option (derrière le panneau de l'armoire)</li> <li>17. Haut-parleur de chaîne stéréo en option (4)</li> <li>18. Lampe d'éclairage du Spa</li> <li>19. Porte-gobelets avec éclairage (2)</li> <li>20. Retour de filtration de la chute d'eau</li> <li>21. Drain par gravité/débit thermique/raccord de retour</li> <li>22. Thérapie IR Lumière (2)</li> </ul> |
|--|--|

Les caractéristiques du spa sont sujettes à changement sans communication préalable.

## 9.11 Diagramme des sélecteurs massage/cascade J-445

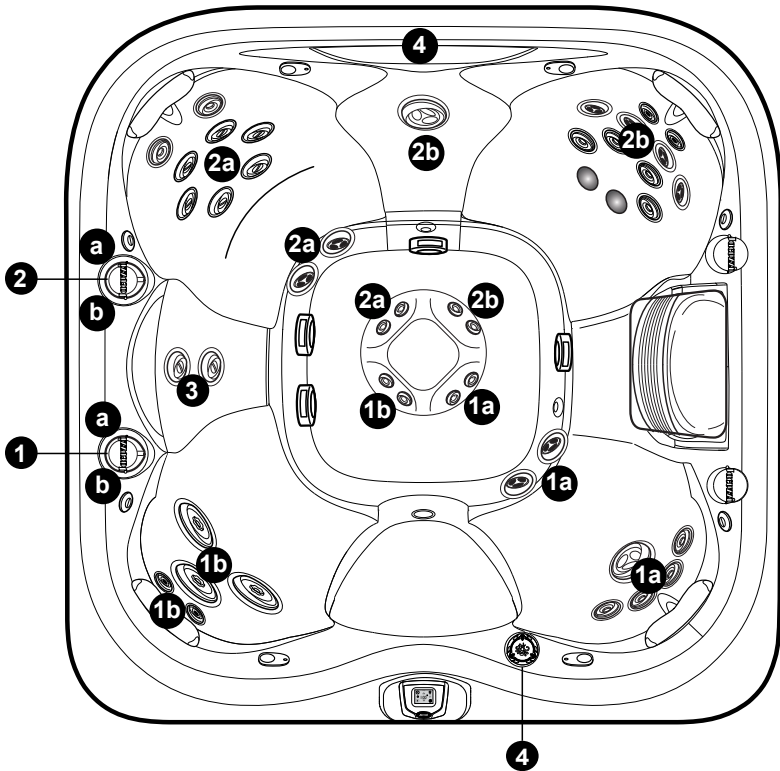

### Sélecteurs de massage (1-2)

- Le sélecteur de massage 1 détourne la sortie de la pompe N° 2 entre les groupes de jets 1a-1b.
- Le sélecteur de massage 2 détourne la sortie de la pompe N° 1 entre les groupes de jets 2a-2b.

### Jets sans sélecteur de massage

- Les jets (3) sont toujours activés lorsque la pompe à jets N° 1 est en marche.

### Sélecteur de cascade

- Le sélecteur de cascade (4) commande la sortie de la pompe de circulation vers la cascade.

### 9.12 Diagramme des commandes d'air J-445

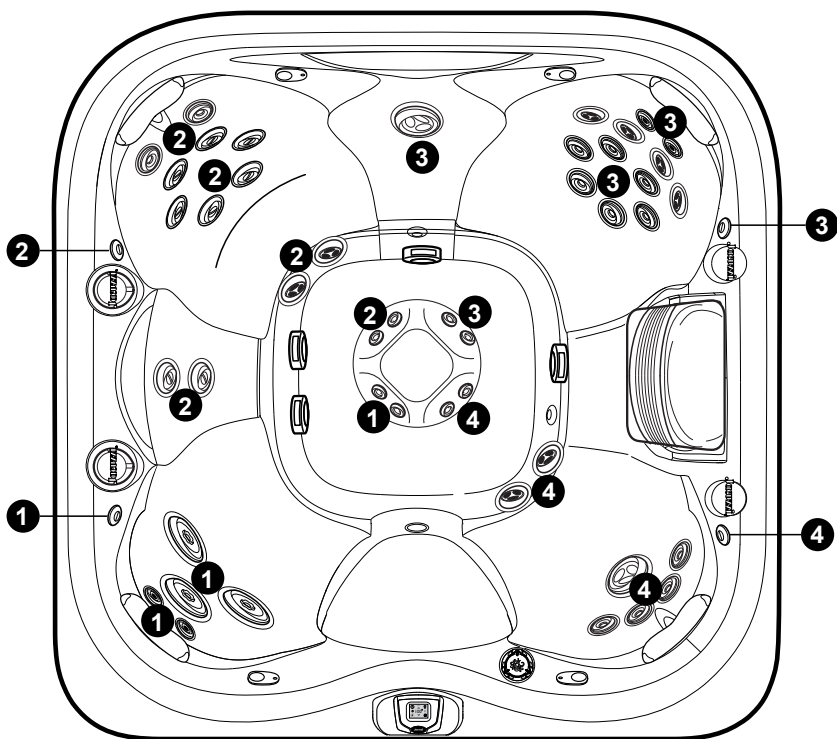

#### **Fonctionnement des commandes d'air**

- Appuyez les commandes d'air 1 à 4 pour ajouter de l'air aux groupes de jets désignés.

Le fonctionnement du spa peut être modifié sans préavis.

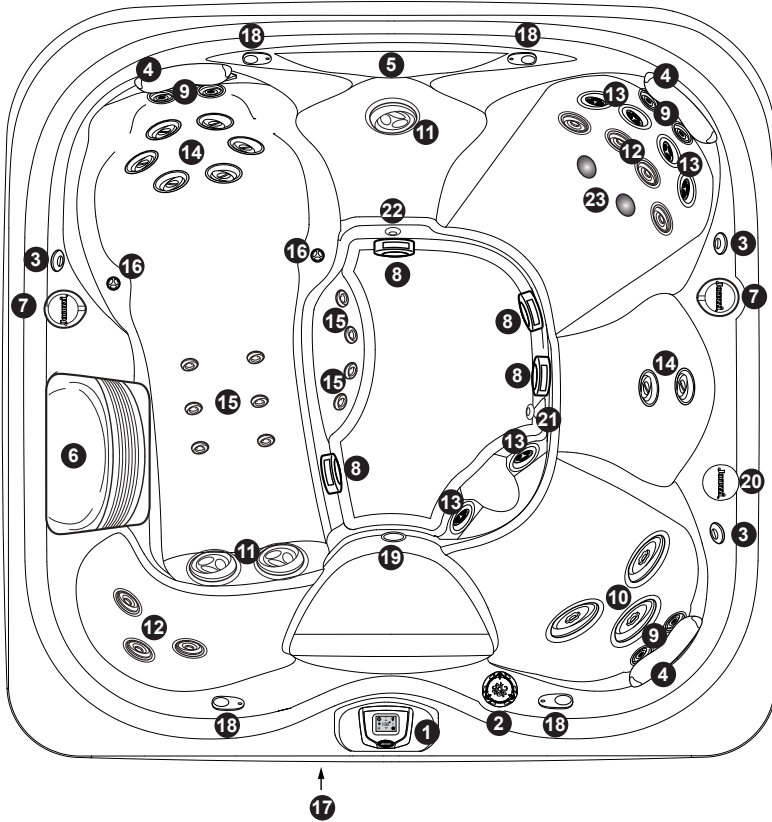

9.13 Caractéristiques du spa J-435<sup>MC</sup>

- |  |  |
|--|--|
| 1. Panneau de commandes ProTouch <sup>MC</sup> | 14. Jets RX (8)  |
| 2. Vanne de commande de la cascade             | 15. Jets FX Small (10)   |
| 3. Contrôles d'air (3)                         | 16. Jets PX (2)  |
| 4. Appuie-tête réglables (3)                   | 17. Chaîne stéréophoniques sans fil BLUEWAVE® en option (derrière le panneau de l'armoire) Haut-parleur de chaîne stéréo en option (4) |
| 5. Cascade                                     | 18. Lampe d'éclairage du Spa   |
| 6. Grillage d'écumage/filtration               | 19. Porte-gobelet avec éclairage   |
| 7. Sélecteurs de massage avec éclairage (2)    | 20. Drain par gravité/débit thermique/raccord de retour  |
| 8. Capots d'aspiration du niveau des pieds (4) | 21. Retour de filtration de la chute d'eau   |
| 9. Jets NX2 (6)                                | 22. Retour de filtration de la chute d'eau   |
| 10. Jets MX2 (3)                               | 23. Thérapie IR Lumière (2)  |
| 11. Grands jets FX rotatifs (3)                |  |
| 12. Jets FX (7)                                |  |
| 13. Jets FX rotatifs (6)                       |  |

Les caractéristiques du spa sont sujettes à changement sans communication préalable.

## 9.14 Diagramme des sélecteurs massage/cascade J-435

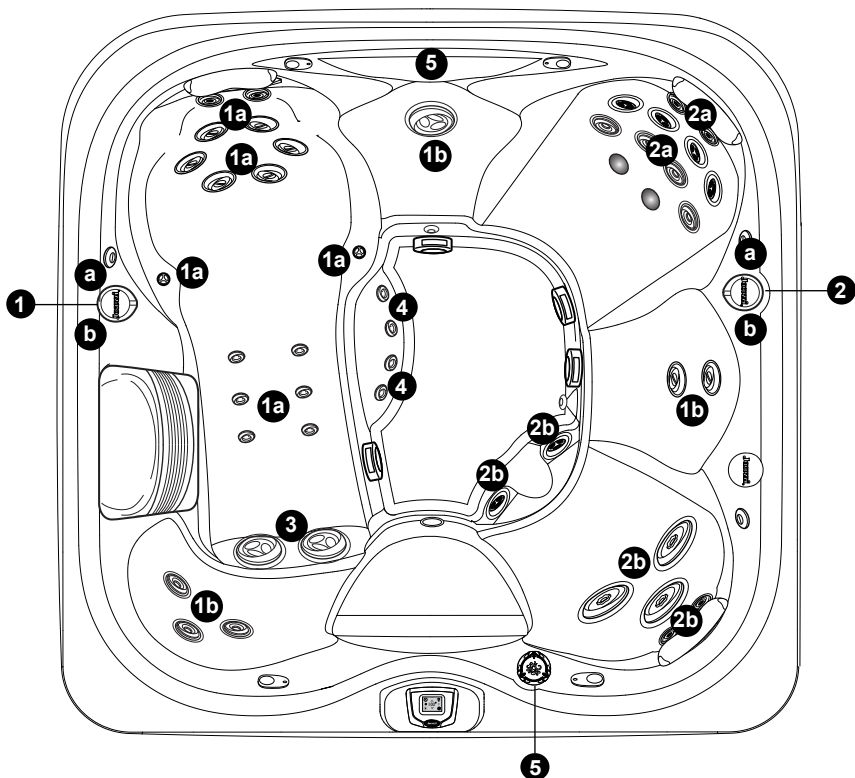
**Sélecteurs de massage (1-2)**

- Le sélecteur de massage 1 détourne la sortie de la pompe N° 2 entre les groupes de jets 1a-1b.
- Le sélecteur de massage 2 détourne la sortie de la pompe N° 1 entre les groupes de jets 2a-2b.

**Jets sans sélecteur de massage**

- Les jets (3) sont toujours activés lorsque la pompe à jets N° 2 est en marche.
- Les jets (4) sont toujours activés lorsque la pompe à jets N° 1 est en marche.

**Sélecteur de cascade**

- Le sélecteur de cascade (5) commande la sortie de la pompe de circulation vers la cascade.

Le fonctionnement du spa peut être modifié sans préavis.

## 9.15 Diagramme des commandes d'air J-435

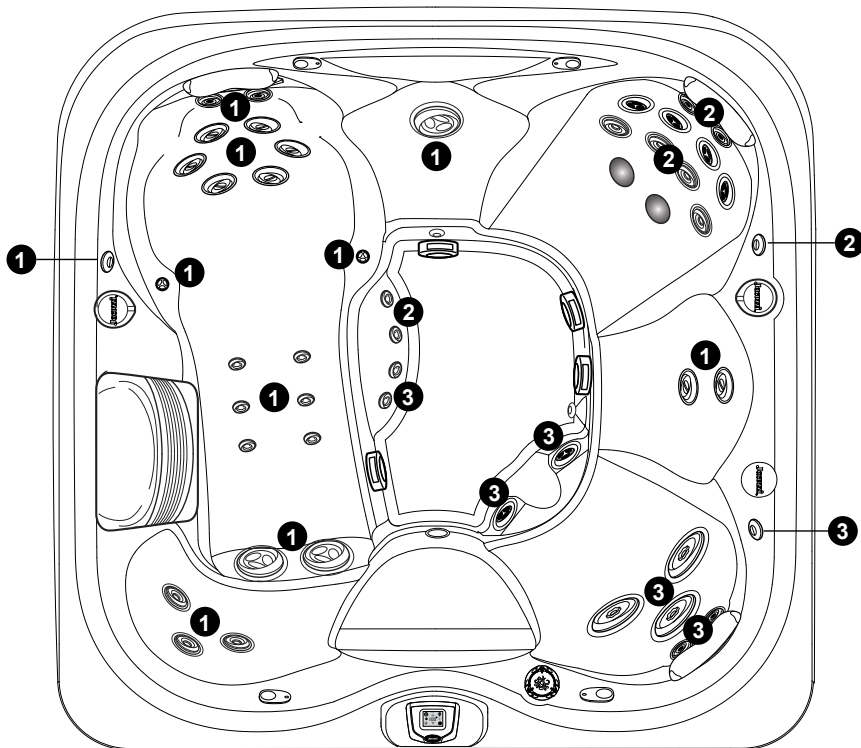

### **Fonctionnement des commandes d'air**

- Appuyez les commandes d'air 1 à 3 pour ajouter de l'air aux groupes de jets désignés.

Le fonctionnement du spa peut être modifié sans préavis.

## 10.0 Enregistrement et démarrage

### 10.1 Séquence de démarrage

Lors de la séquence de démarrage, les écrans de bienvenue s'affichent (Figure A). Un cycle de dégagement débute ensuite (page 47). Une fois le cycle terminé, le spa affiche le menu principal.

#### Remarque :

- Le menu de démarrage disparaîtra après environ 3 secondes.
- Les lumières extérieures clignotent pour indiquer une connexion.



Figure A

### 10.2 Enregistrement de votre spa

Il est important d'enregistrer votre spa pour valider votre garantie. Pour ce faire, vous aurez besoin du numéro de série du spa (Figure A), puis vous devrez enregistrer votre produit via Internet à

[www.Jacuzzi.com](http://www.Jacuzzi.com).

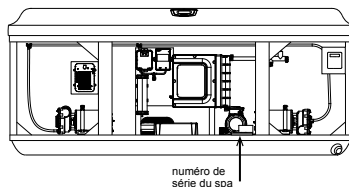

Figure A

Suivez ces étapes pour enregistrer votre spa.

1. Utilisation de votre ordinateur à la maison ou un autre dispositif, se connecter à Internet.
2. Allez à [www.Jacuzzi.com](http://www.Jacuzzi.com) site pour enregistrer votre spa.
3. Cliquez extérieure Hot Tubs
4. Cliquez sur pour les propriétaires
5. Cliquez sur Garantie et Manuels
6. Cliquez sur Enregistrement de la garantie
7. Entrez votre numéro de série.

Gardez une trace de votre numéro de série pour toute référence future. Ecrire que les informations ci-dessous.

numéro de série: \_ \_ \_ \_ \_

### 10.3 Panneau de commande ProTouch<sup>MC</sup>

Avec le nouveau système J400 ProTouch, utiliser votre spa devient un jeu d'enfant. Vous pouvez facilement parcourir les menus et les sous-menus. Il vous suffit de toucher les icônes de l'écran ACL pour commencer à utiliser votre nouveau spa Jacuzzi.

#### A. Boutons de commande du menu principal



Le menu principal (Figure A) permet d'accéder aux fonctions et à la programmation du spa. Il est facile à utiliser grâce au panneau de commande interactif. Après 30 minutes d'inactivité, l'écran ACL passe en mode veille. Pour réactiver l'affichage, il suffit de toucher l'écran. Lorsqu'une fonction est activée, le bouton correspondant s'allume en bleu.



Figure A



= **Commande de la température:** Te permet d'ajuster la température de positionnement de la station thermique :

- Augmentez la température 0.5°C (1°F) à chaque pression de .
- Baissez la température 0.5°C (1°F) à chaque pression de .

**Remarque :** La plage de températures du spa est comprise entre 18.33 et 40°C (65 et 104°F). Pour activer la fonction Température supérieure qui permet au spa d'atteindre une température de 41°C (106°F), (page 77).



= **Bouton des Jets :** Appuyez sur ce bouton pour accéder au menu permettant d'actionner la pompe à jets (page 41).



= **Bouton d'éclairage :** Appuyez sur ce bouton pour accéder au menu permettant d'activer les options d'éclairage (page 42).



= **Bouton Boost :** appuyez pour activer le système True<sup>MC</sup> Water Care sur (page 47).



= **Bouton des réglages :** Appuyez sur ce bouton pour accéder aux menus de programmation et de réglage (page 51).



= **Bouton audio :** Appuyez sur ce bouton pour accéder au menu permettant d'activer le système et les paramètres audio (page 43).

**Remarque :** Si le spa ne dispose pas de l'option stéréophonique, ce bouton sera absent du panneau de commande.



=  **Icône de l'indicateur d'erreur**  : Cette icône s'affiche lorsqu'un message d'erreur doit être pris en compte. Elle apparaît sous le relevé de la température pour rappel (page 73). Appuyez pour visualiser la condition qui exige l'attention.



=  **Bouton d'inversion**  : Appuyez sur ce bouton pour inverser l'image affichée.



=  **Icône d'activation du chauffage**  : Cette icône apparaît chaque fois que l'élément chauffant est actionné et chauffe l'eau (page 52).



=  **Icône de verrouillage**  : Cette icône s'affiche lorsqu'un des modes de verrouillage est activé (page 59).

6:45p =  **Indicateur de l'heure**  : La date sera toujours affichée lorsque le menu principal est affiché. Son apparence variera selon la configuration de l'horloge au format 12 heures ou 24 heures (page 61). Le format 12 heures sera affiché par défaut.

**Remarque** : Le passage à l'heure avancée n'est PAS automatique.

## 11.0 Directives de fonctionnement

### 11.1 Panneau de commande

Votre spa Jacuzzi est muni d'un panneau de commande ProTouch<sup>MC</sup>, de sélecteurs de massage et de boutons de commande d'air situés sur le rebord supérieur du spa (page 25). Ces commandes vous permettront de commander plusieurs des fonctions spéciales de votre spa Jacuzzi.

### 11.2 Activation des pompes à jets

À partir du menu principal (Figure A), appuyez sur  pour accéder au sous-menu des pompes à jets. Le panneau affiche le sous-menu des pompes à jets (Figure B).

**Remarque :** Lorsque vous accédez au sous-menu des pompes à jets, toutes les pompes s'activent. Vous pouvez désactiver la pompe à jets de votre choix en appuyant sur son bouton.



Figure A

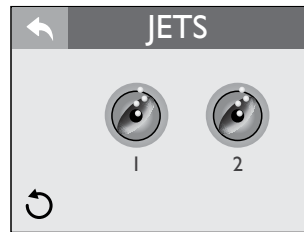

Figure B



1

= Bouton de la pompe à jets 1



2

= Bouton de la pompe à jets 2



3

= Bouton de la pompe à jets 3 (si applicable)



= **Bouton retour :** Permet de revenir au menu précédent.



= **Bouton d'inversion :** Appuyez sur ce bouton pour inverser l'image affichée.

1. Appuyez sur le bouton « JETS 1 » pour activer et désactiver la pompe à jets 1.
2. Appuyez sur le bouton « JETS 2 » pour activer et désactiver la pompe à jets 2.
3. Appuyez sur le bouton « JETS 3 » pour activer et désactiver la pompe à jets 3.



1

ICÔNE  
DES JETS  
LORSQU'ILS  
FONCTION-  
NENT





1

ICÔNE  
DES JETS  
LORSQU'ILS  
SONT  
ÉTEINTS

#### Remarque:

- Ce bouton s'allume en bleu lorsqu'une pompe à jets est activée.
- Arrêt automatique – chaque fois qu'une pompe a été mise en fonction manuellement, elle s'arrêtera automatiquement environ 20 minutes plus tard.

### 11.3 Menu de l'éclairage

À partir du menu principal (Figure A), appuyez sur  pour accéder aux sous-menus de l'éclairage. L'écran ACL affichera le sous-menu l'éclairage (Figure B). De ce menu vous pouvez contrôler l'éclairage de baquet chaud. Lorsque vous appuyez sur  pour accéder au sous-menu, l'éclairage s'allume, si ce n'est pas déjà le cas, en mode mélange de couleurs. Dans les paramètres par défaut, le niveau de luminosité et la vitesse sont réglés sur 0.

**Remarque:** L'éclairage intérieur s'éteint automatiquement après 2 heures. Ils peuvent être réactivés si nécessaire.

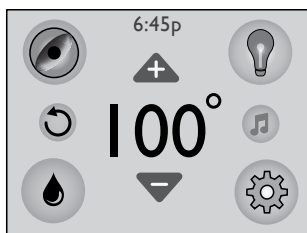

Figure A

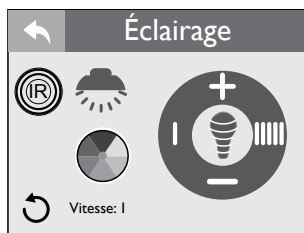

Figure B



= **Bouton d'augmentation de la luminosité** : Appuyez pour augmenter l'intensité de l'éclairage au niveau maximum (5). Les niveaux d'intensité sont les suivants : 5 = 100%, 4 = 80 %, 3 = 60 %, 2 = 40 % et 1 = 20 %, 0 = 0%.



= **Bouton de réduction de la luminosité** : Appuyez pour diminuer l'intensité de l'éclairage au niveau minimum (0).





= **Indicateur d'intensité** : Affiche le niveau d'intensité actuel de l'éclairage en remplissant ou vidant les barres. Cet indicateur ne fonctionne qu'avec le mode couleur unie. Si le mode mélange est activé, l'ampoule est grisée. Six niveaux sont disponibles, de 0 à 5.



= **Bouton de réglage de la vitesse** : Appuyez pour augmenter la vitesse de mélange des couleurs au niveau maximum (5). Les réglages de vitesse sont les suivants : 5 = toutes les 5 s, 4 = toutes les 10 s, 3 = toutes les 15 s, 2 = toutes les 30 s et 1 = toutes les 60 s.



= **Bouton de réglage de la vitesse** : Appuyez pour diminuer la vitesse de mélange des couleurs au niveau minimum (0).

Vitesse: I = **icône de sélection de la vitesse** : Appuyez sur  ou  pour sélectionner la vitesse de mélange des couleurs de l'éclairage.



= **Sélecteur de couleur** : Appuyez sur une couleur pour la sélectionner.









= **Bouton retour** : Permet de revenir au menu précédent.



= **Bouton d'inversion** : Appuyez sur ce bouton pour inverser l'image affichée.



= **Bouton d'éclairage extérieur**: L'éclairage d'angle extérieur possède 4 réglages. L'éclairage affiche uniquement une couleur blanche unie. Si vous appuyez en continu sur  vous verrez défiler les options suivantes :

1.  OFF (arrêt) : L'éclairage extérieur est éteint.
2.  ON (marche) : Couleur blanche unie à un niveau d'intensité de 100%.
3.  MID (intermédiaire) : Couleur blanche unie à un niveau d'intensité de 50 %.
4.  AUTO: Couleur blanche unie à un niveau d'intensité de 100%. L'éclairage est allumé de 19 h à 0 h.

**Remarque** : L'éclairage extérieur s'éteint automatiquement après 8 heures, sauf pour le réglage de la minuterie.



= **Thérapie IR Lumière** : Appuyez pour commencer la session de 20 minutes.

#### 11.4 Menu Music (Musique)

Les modèles munis du système de sonorisation en option offrent une expérience de spa améliorée. Le système de sonorisation sans fil BLUEWAVE<sup>MD</sup> 2.0 est compatible avec la plupart des appareils Bluetooth® sans fil. Un appareil auxiliaire peut être connecté, via un câble à fiche de 3.5 mm situé derrière le panneau avant de l'armoire, si un appareil Bluetooth n'est pas disponible. Ces modèles disposent également de quatre haut-parleurs haute fidélité conçus pour cet environnement pour une qualité de son et une longévité inégalées, en plus d'un caisson d'extrêmes graves intégré pour un son acoustique superbe.

**Remarque** : Si le spa ne dispose pas de l'option stéréophonique, ce bouton sera absent du panneau de commande.

Pour accéder au menu Music (Musique), appuyez sur  , Figure A. L'écran passera à la Figure B. Une fois dans le menu, appuyez sur le bouton d'alimentation pour mettre le système stéréo en marche. Votre appareil électronique connecté, Bluetooth® ou auxiliaire, fera office de système audio.



#### **AVERTISSEMENT : RISQUE DE DÉCHARGE ÉLECTRIQUE ET DE DOMMAGES À L'ÉQUIPEMENT!**

N'installez, ne retirez et n'utilisez jamais un appareil électrique lorsque vous avez les mains mouillées ou lorsque vous êtes immergé en totalité ou en partie dans l'eau du spa!



Figure A



Figure B



= **Bouton d'alimentation** : Appuyez sur ce bouton pour allumer ou éteindre la chaîne stéréophonique.



= **Paramètres Bluetooth** : Appuyez sur ce bouton pour utiliser votre appareil Bluetooth avec la chaîne stéréophonique. Il s'agit du réglage par défaut.



= **Paramètres Auxiliaires** : Appuyez sur ce bouton pour utiliser votre appareil auxiliaire avec la chaîne stéréophonique.



= **Paramètres audio** : Appuyez sur ce bouton pour accéder au sous-menu audio.



= **Commande de volume** : Appuyez pour augmenter le volume. La plage varie de 0 à 30 par incréments de 1.



= **Commande de volume** : Appuyer sur le bouton vers le bas pour diminuer le volume.



= **Piste suivante** : Appuyez sur ce bouton pour passer à la piste suivante.



= **Piste précédente** : Appuyez sur ce bouton pour revenir à la piste précédente.



= **Pause/lecture** : Appuyez sur ce bouton pour mettre en pause et lire les pistes.

Nom de piste = **Nom de piste** : Affiche le nom de l'artiste et des renseignements sur la piste. Si ces informations ne sont pas disponibles, cette partie sera vide. Si les renseignements fournis sont trop longs, le nombre maximum de caractères sera affiché suivi de points (« ... »).

Vol: 30 = **Volume** : Affiche le niveau de volume actuel, compris entre 0 et 30



= **Bouton retour** : Permet de revenir au menu précédent.



= **Bouton d'inversion** : Appuyez sur ce bouton pour inverser l'image affichée.

## 11.5 Connexion au système audio sans fil BLUEWAVE 2.0

### A. Connexion à votre périphérique Bluetooth®

Pour établir une connexion entre le système de sonorisation sans fil BLUEWAVE 2.0 et votre périphérique Bluetooth®, suivez les étapes ci-dessous.

**Remarque :** L'icône BT ne peut être sélectionnée manuellement que si une connexion Bluetooth est établie avec votre périphérique. Si vous rencontrez des problèmes de connexion avec votre appareil Bluetooth, assurez-vous que l'antenne Bluetooth est bien fixée et située au plus haut point du compartiment de l'équipement.

1. Appuyez sur l'icône de la musique sur l'écran du panneau de commande, puis appuyez sur le bouton d'alimentation situé dans le coin supérieur droit pour activer le son stéréo.
2. À partir de votre périphérique Bluetooth, assurez-vous que le paramètre Bluetooth est sur ON (Marche).
3. Suivez les instructions d'appariement pour votre périphérique Bluetooth et connectez-le au périphérique « BLUEWAVE » qui s'affiche sur votre écran.
4. Une fois la connexion établie, l'icône Bluetooth « BT » affichée à l'écran est mise en surbrillance pour confirmer la connexion.
5. Si un mot de passe vous est demandé, saisissez le code « 0000 », puis connectez-vous.
6. Si le jumelage est réalisé avec succès, votre périphérique Bluetooth affiche le message « Connected » (Connecté) à côté de « BLUEWAVE ». L'icône Bluetooth est mise en surbrillance.

**Remarque:** L'icône de BT ne peut être sélectionné manuellement à moins que l'établissement d'une connexion Bluetooth avec votre appareil.

### B. Connexion d'un périphérique auxiliaire

1. Retirez le panneau avant.
2. Localisez l'unité BLUEWAVE dans la baie de l'équipement.
3. Localisez le câble étiqueté « AUX » qui est connecté à l'unité.
4. Utilisez un câble de 3.5 mm (non inclus) pour connecter votre périphérique auxiliaire.
5. Exécutez le câble en toute sécurité, par l'avant, et réinstallez le panneau.

**Remarque:** Faites attention lorsque vous manipulez le périphérique auxiliaire, le placement de l'appareil et que le câble n'est pas dans le sens.

## 11.6 Menu de réglage des paramètres audio

Pour accéder à ce menu, appuyez sur > à partir du sous-menu Music (Musique), Figure A. L'écran passera à la Figure B. Le menu de réglage des paramètres audio offre une expérience sonore améliorée en fournissant des réglages des basses et des aigus personnalisés ou prédéfinis.



Figure A

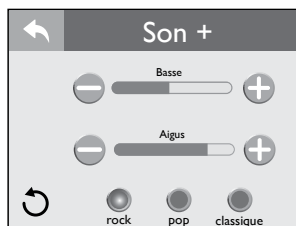











Figure B

-  = **Réglage des basses** : Déplacez le curseur pour régler les graves du niveau -5 à 5. Cette fonction peut permettre de créer un son personnalisé.
-  = **Réglage des aigus** : Déplacez le curseur pour régler les aigus du niveau -5 à 5. Cette fonction peut permettre de créer un son personnalisé.
-  = **Préréglage Rock** : Appuyez pour activer le réglage audio « Rock ». Dans ce réglage, les basses sont réglés au niveau 1 et les aigus au niveau 3. Lorsque cette option n'est pas utilisée, elle est grisée; si elle est utilisée, le bouton apparaît en surbrillance, Figure B.
-  = **Préréglage Classique** : Appuyez pour activer le réglage audio « Classique ». Dans ce réglage, les basses et les aigus sont réglés au niveau 1. Lorsque cette option n'est pas utilisée, elle est grisée; si elle est utilisée, le bouton apparaît en surbrillance, Figure B.
-  = **Préréglage Pop** : Appuyez pour activer le réglage audio « Pop ». Dans ce réglage, les basses sont réglés au niveau -1 et les aigus au niveau -2. Lorsque cette option n'est pas utilisée, elle est grisée; si elle est utilisée, le bouton apparaît en surbrillance, Figure B.
-  = **Bouton retour** : Permet de revenir au menu précédent.
-  = **Bouton d'inversion** : Appuyez sur ce bouton pour inverser l'image affichée.

### 11.7 Cycle de nettoyage accéléré

La fonction de nettoyage accéléré active le système de purification True<sup>MC</sup> Water Care. Appuyer sur  pour accéder au menu « Entretien de l'eau ». Appuyer en continu sur la touche  active le système pendant 1 heure. Pendant ce temps, la pompe de circulation et le système True<sup>MC</sup> Water Care sont en marche.

**Remarque** : lorsque le système True<sup>MC</sup> Water Care est activé en raison d'un réglage programmé ou planifié, la fonction ne peut pas être désactivée.

### 11.8 Cycle de nettoyage

Le cycle de nettoyage se déclenche une fois par jour pendant deux minutes à 12 heures (midi). Cette fonction ne peut être modifiée. La pompe à jets 1 et la pompe de circulation tourneront pendant une minute, puis s'arrêteront. La pompe à jets 2 se mettra ensuite en marche durant une minute, puis s'arrêtera. Le dispositif peut être mis hors fonction en arrêtant la pompe à jet correspondante qui fonctionne.

### 11.9 Cycle de dégagement

Ce cycle purgera l'air présent dans les conduites de plomberie suite à la vidange et au remplissage du spa. La pompe à jets 1 et la pompe de circulation tourneront pendant une minute, puis s'arrêteront. La pompe à jets 2 se mettra ensuite en marche durant une minute, puis s'arrêtera. La pompe à jets 3 se mettra ensuite en marche durant une minute, puis s'arrêtera. Le dispositif peut être mis hors fonction en arrêtant la pompe à jet correspondante qui fonctionne. Ce cycle se déclenchera **unique-****ment** au démarrage et après un verrouillage d'entretien.

### 11.10 Réglage des jets individuels

Le débit de certains jets du spa peut être augmenté ou réduit en tournant la face extérieure du jet.

**Remarque** : Gardez au moins six jets ajustables ouverts en tout temps.



### 11.11 Réglage des jets PowerPro<sup>MC</sup> MX2

Orientez la buse du jet PowerPro MX2 selon l'angle que vous désirez. Tournez la buse dans le sens horaire pour réduire le débit du jet ou dans le sens antihoraire pour l'accroître.

**Remarque** : Gardez au moins six jets ajustables ouverts en tout temps.



### 11.12 Réglages des jets RX

Réduit en tournant la face extérieure du jet dans le sens horaire pour réduire ou arrêter le débit d'eau. Tournez le sens antihoraire pour mettre en marche ou augmenter le débit d'eau.

**Remarque** : Au moins 6 jets ajustables ouverts en tout temps.



### 11.13 Commande de la cascade

Tournez la vanne de commande de la cascade (page 25) dans le sens antihoraire pour accroître le débit de la cascade. Tournez la vanne dans le sens horaire pour diminuer le débit ou arrêter la cascade.



**Remarque :** Lorsque la cascade est désactivée, de l'eau peut tout de même s'écouler. C'est normal.

### 11.14 Commandes d'air

Certains systèmes à jets disposent de leur propre contrôle d'air à bascule. Chaque contrôle introduit de l'air dans les conduites d'eau qui alimentent des groupes de jets en particulier. Appuyez simplement sur n'importe quel bouton de contrôle d'air pour ouvrir ou appuyez sur le côté opposé du bouton pour fermer. Pour réduire la perte de chaleur au minimum, tous les contrôles d'air doivent être fermés lorsque le spa n'est pas utilisé.



**Remarque :** Certains jets peuvent aspirer de l'air même s'ils sont fermés. C'est normal.

### 11.15 Sélection de l'effet de massage désiré

Votre spa Jacuzzi vous permet de personnaliser l'effet de massage que vous désirez. Chaque modèle comporte un sélecteur de massage qui en modifie l'effet et la puissance en dirigeant l'eau vers des jets variés. Tournez simplement le sélecteur en position A (massage combiné), B, ou C pour répartir la pression d'eau entre les différents jets.

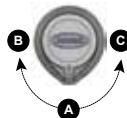

**Remarque :** Le sélecteur de massage est conçu pour fonctionner dans les positions A (massage combiné), B et C pour offrir un rendement optimal. Il est normal que le niveau sonore varie selon la position choisie, compte tenu de la grande quantité d'eau qui est projetée. Pour profiter d'une filtration optimale, laissez cette vanne en position A lorsque le spa est fermé par son couvercle. Choisir les positions B ou C pour un rendement maximal des jets lors de l'utilisation du spa.

### 11.16 Voyant lumineux

Le voyant lumineux situé sur le panneau avant de l'armoire du spa est un système de détection précoce qui vous avertira lorsque le spa requiert une attention immédiate. Un voyant blanc stable indique que toutes les opérations sont normales. Un voyant rouge stable indique qu'une attention immédiate est nécessaire pour annuler ou corriger un code d'erreur. Pour une explication détaillée, reportez-vous à la page 73. Exigez toujours des pièces de rechange d'origine Jacuzzi.





### 11.17 Éclairage extérieur

L'éclairages extérieurs facultatifs sont situés aux coins des panneaux de l'armoire. Ils fournissent une luminance colorée autour du spa. Ces lumières sont activées à partir du menu de lumière. La seule option de couleur claire est le blanc. Au démarrage, les feux extérieurs clignotent pour indiquer une connexion. Les lumières ont une période de temporisation de 8 heures. Pour les instructions d'utilisation, reportez-vous à la page 42.

### 11.18 Système SmartTub<sup>MD</sup>

Les progrès technologiques nous ont permis de créer un spa plus performant et intelligent. Notre système SmartTub<sup>MD</sup> fonctionne sur un réseau cellulaire. Les avantages de ce système sont :

- Une connexion plus stable à Internet pour une utilisation extérieure. L'appareil SmartTub<sup>MD</sup> utilise beaucoup moins de données qu'une connexion vocale classique. Nous avons des contrats avec les plus grands fournisseurs de services sans fil afin d'assurer une disponibilité maximale via les réseaux cellulaires. Le système permet des mises à jour du microprogramme via la connexion cellulaire afin que les performances de votre système soient continuellement optimisées à distance.
- L'entretien est facilité par les alertes envoyées sur votre téléphone.
- Des alertes de diagnostic sont envoyées à vous et à votre revendeur lorsqu'un problème demande une attention particulière.

#### A. Processus d'appariement

1. Téléchargez l'application SmartTub<sup>MD</sup> sur le Google Play Store ou l'Apple App Store.
2. Ouvrez l'application et créez un compte.
3. Placez l'autocollant SmartTub<sup>MD</sup> à côté du panneau de commande du spa. Vous pouvez scanner le code QR avec l'application SmartTub<sup>MD</sup> ou saisir manuellement le numéro de série situé sous le code QR sur l'autocollant.
4. Une fois que vous aurez associé le numéro de série du spa à l'application SmartTub<sup>MD</sup>, l'application chargera et connectera le bain à remous à Internet.
5. Suivez les instructions données sur l'application pour commencer à profiter des avantages de votre spa connecté à Internet.

**Remarque :** La première année de service de données est incluse. Vous devrez renouveler l'abonnement après la première année. Pour plus d'informations, veuillez consulter les liens relatifs aux conditions d'utilisation et à la politique de confidentialité de l'application SmartTub<sup>MD</sup>.

## B. Eclairage des indicateurs

Des voyants sont présents sur le régulateur SmartTub<sup>MD</sup> pour relayer l'état du système. Signification des voyants :

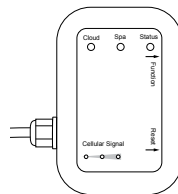

### 1. Sur le nuage :

- Lumière bleue allumée - connectée au nuage.
- Lumière bleue éteinte - pas connecté au nuage.

### 2. Spa :

- Lumière bleue allumée - appareil connecté au régulateur de spa
- Lumière bleue éteinte - appareil non connecté au régulateur de spa.

### 3. Statut :

- Le voyant cyan s'allumant faiblement (impulsion lente) indique que l'état est bon.
- Le voyant cyan clignotant indique que le système est en train de terminer une connexion au cloud.
- Le voyant vert clignotant indique l'attente d'une connexion à la tour cellulaire.
- Le voyant bleu foncé clignote indique une erreur de carte SIM.

### 4. Force du signal cellulaire :

- 3 Les voyants à LED bleus indique un signal cellulaire fort.

## C. Réinitialiser le régulateur du SmartTub<sup>MD</sup>

Si le contrôleur SmartTub doit être réinitialisé, vous devrez tenir un aimant sur l'étiquette de réinitialisation sur le côté de l'appareil SmartTub.

## 11.19 Technologie Thérapie IR Lumière

Technologie exclusive brevetée de lumière de thérapie IR uniquement dans un spa Jacuzzi®. Situé dans le bas du dos du siège FX Therapy pour aider à soulager les douleurs musculaires. L'infrarouge utilise des longueurs d'onde spécifiques de lumière pour pénétrer sous la peau jusqu'aux tissus profonds.







**Remarque:** Le dispositif de lumière infrarouge et rouge utilisé dans ce spa a été testé à la fois dans un état sec et submergé par des laboratoires de test certifiés Intertek®. Des tests ont été effectués pour cet appareil selon la norme CEI 62471 - Norme de sécurité photobiologique. Les résultats placent cet appareil dans la catégorie d'exemption du groupe de risque 0 (RG0).

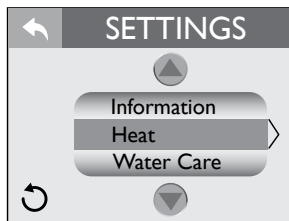
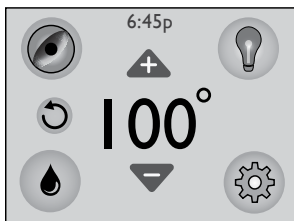

## 12.0 Instructions de programmation

Votre spa Jacuzzi dispose de menus de réglages qui vous permettent de programmer et d'actionner différents composants du spa. Grâce à notre panneau de commande, programmer votre spa n'a jamais été aussi facile. Dans les sections qui suivent, nous vous guiderons tout au long du processus de programmation de votre spa pour vous permettre de profiter d'un maximum de confort. Appuyez sur  pour accéder aux menus de programmation et de réglage.



- Chaleur** = **Élément chauffant et filtre** : Appuyez sur ce bouton pour accéder à la programmation du chauffage et de la filtration (page 52).
- Entretien de L'eau** = **Entretien de l'eau** : Appuyez sur ce bouton pour accéder à la programmation de l'entretien de l'eau (page 55).
- Verrouiller** = **Verrouillage** : Appuyez sur ce bouton pour accéder à la programmation du verrouillage du spa (page 59).
- Heure et date** = **Heure et date** : Appuyez sur ce bouton pour accéder à la programmation de la date et l'heure (page 61).
- Langue** = **Langue** : Appuyez sur ce bouton pour accéder à la programmation de la langue (page 62).
- Des Unités** = **Des Unités** : Appuyez sur ce bouton pour accéder à l'affichage de la température sur **F°** ou **C°**. Le réglage par défaut est **F°**.
- Information** = **Informations** : permet d'accéder aux informations du système menu (page 62).
-  = **Boutons de défilement** : Déplacez le curseur de haut en bas pour afficher les sélections disponibles
- 
-  = **Bouton retour** : Permet de revenir au menu précédent.
-  = **Bouton d'inversion** : Appuyez sur ce bouton pour inverser l'image affichée.

## 12.1 Programmation du mode de chauffage

Votre spa Jacuzzi est muni de 3 modes de chauffage « Figure A » : un mode automatique appelé « Auto » pendant lequel la température du spa est maintenue en tout temps, un cycle de chauffage économe en énergie appelé « Econo » et un mode appelé « Day » qui active l'élément chauffant uniquement pendant la journée.

**Remarque :** L'élément chauffant est activé lorsque la température du spa est inférieure de 1°C (2°F) à la température réglée.

● Indique que la fonction est activée. ● Indique que la fonction est désactivée.

À partir du menu « Settings » (Réglages), appuyez sur ▲ ou ▼ pour mettre en surbrillance l'onglet « Heat » (Chaleur) en orange. Appuyez sur  pour accéder au menu. Sélectionnez ensuite l'un des réglages de chauffage.

### A. Mode de chauffage « Auto » :

1. Lorsque le spa est programmé sur le mode « Auto » la température de l'eau est maintenue à la température réglée. Le chauffage est activé lorsque cela est nécessaire.
2. Pour sélectionner ce mode, appuyez sur ● à côté de l'icône « Auto ».

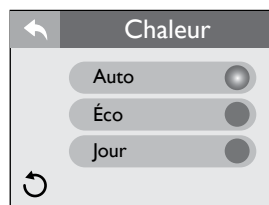

Figure A

### B. Mode de chauffage « Econo » :

1. Ce programme de chauffage économe en énergie permet de chauffer le spa en dehors des heures de pointe. Lorsque le spa est programmé sur le mode « Econo » l'eau est chauffée entre 17 h et 7 h chaque jour de la semaine. Les heures ne sont pas programmables.
2. Pour sélectionner ce mode, appuyez sur ● à côté de l'icône « Econo ».

### C. Mode de chauffage « Day » :

1. Lorsque le spa est programmé sur le mode « Day » l'eau est chauffée entre 7 h et 17 h chaque jour de la semaine. Les heures ne sont pas programmables.
2. Pour sélectionner ce mode, appuyez sur ● à côté de l'icône « Day ».

## 12.2 Programmation de True<sup>MC</sup> Water Care

Pour accéder au menu Filtration, appuyez sur , Figure A, pour accéder au menu True<sup>MC</sup> Water Care, Figure B. Lors d'une filtration, le cycle du système True<sup>MC</sup> Water Care active la pompe de circulation, l'ozone et la pompe à air. Le cycle par défaut commence à minuit et dure 8 heures. Si vous décidez de conserver ce paramètre, vous pouvez ignorer cette section.



Figure A

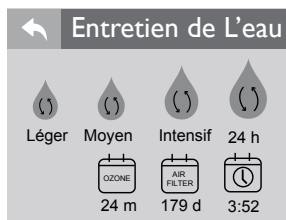

Figure B



= **Touche de nettoyage accéléré** : appuyez sur cette touche pour activer un cycle de nettoyage accéléré, page 47. Si l'icône ne s'affiche pas, c'est qu'un cycle accéléré est en cours. **Remarque** : Non applicable si le mode 24 heures est programmé.



Léger

= **Touche du mode Léger** : appuyez sur cette touche pour programmer les cycles de nettoyage en mode Léger, page 54.



Moyen

= **Touche du mode Moyen** : appuyez sur cette touche pour programmer les cycles de nettoyage en mode Moyen, page 54.



Intensif

= **Touche du mode Intensif** : appuyez sur cette touche pour programmer les cycles de nettoyage en mode Intensif, page 54.



24 h

= **Bouton mode 24 heures** : appuyez pour programmer la pompe de circulation pendant 24 heures, page 54.



24 m

=  **Icône de la minuterie d'ozone** : affiche le compte à rebours pour le remplacement de l'unité d'ozone.



179 d

=  **Icône de la minuterie du filtre à air** : affiche le compte à rebours pour le remplacement du filtre à air.



3:52

= **Touche d'heure de début du cycle** : appuyez sur cette touche pour programmer l'heure de début du cycle. Affiche également la durée pendant laquelle le système True<sup>MC</sup> Water Care a été activé.



= **Touche Précédent** : appuyez sur cette touche pour revenir au menu précédent.



= **Touche d'inversion** : appuyez sur cette touche pour inverser l'image affichée.

**A. Mode Léger (cycle par défaut):**

Le cycle par défaut démarre à minuit et assure 8 heures de filtration. L'heure et la durée des cycles ne peuvent pas être modifiées, mais vous pouvez changer l'heure de démarrage du cycle.

- Le cycle par défaut commence à minuit
- 8 heures de filtration primaire par jour (2 heures à minuit, 6h, 12h et 18h). La pompe de circulation et le système True<sup>MC</sup> Water Care sont activés.
- 4 cycles de purge (15 minutes de purge à la fin de chaque cycle). Les pompes de circulation, d'air et à jets sont activées.

**B. Mode Moyen:**

Le cycle par défaut démarre à minuit et assure 12 heures de filtration. L'heure et la durée ne peuvent pas être modifiées.

- Le cycle par défaut commence à minuit.
- 12 heures de filtration primaire par jour (2 heures à minuit, 4h, 8h, 12h, 16h et 18h). La pompe de circulation et le système True<sup>MC</sup> Water Care sont activés.
- 6 cycles de purge (10 minutes de purge à la fin de chaque cycle). Les pompes de circulation, d'air et à jets sont activées.

**C. Mode Intensif:**

Le cycle par défaut démarre à minuit et assure 8 heures de filtration. L'heure et la durée ne peuvent pas être modifiées.

- Le cycle par défaut commence à minuit.
- 16 heures de filtration primaire par jour (2 heures à minuit, 3h, 6h, 9h, 12h, 15h, 18h et 21h). La pompe de circulation et le système True<sup>MC</sup> Water Care sont activés.
- 4 cycles de purge (7,5 minutes de purge à la fin de chaque cycle). Les pompes de circulation, d'air et à jets sont activées.

**D. 24 heures**

La pompe de circulation et le système True<sup>MC</sup> Water Care sont toujours actifs.

- L'heure et la durée ne peuvent pas être modifiées pour le cycle.
- Le système fonctionne 24 heures sur 24.







Lors de températures de froid extrême, nous vous recommandons de programmer la pompe de circulation afin qu'elle fonctionne 24 heures sur 24. Reportez-vous à la section « Hivérification » à la page 69.

### E. Heure de début du cycle

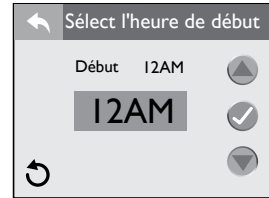
Le cycle par défaut commence à minuit mais peut être modifié. Appuyez sur  (page 47) pour accéder au menu.

3:52



1. Appuyez sur  ou  pour modifier l'heure de début. Vous devez faire le tour de l'horloge pour passer de AM à PM (matin à après-midi).
2. Appuyez sur  pour confirmer et enregistrer vos modifications.
3. Appuyez sur  pour revenir au menu Entretien de l'eau. Appuyez de nouveau pour revenir au menu principal.

Chaque fois que la pompe de circulation fonctionne en dehors d'un cycle programmé (par ex., lors du chauffage), ce temps de fonctionnement est déduit du prochain cycle de filtrage principal. Par exemple, le cycle de filtrage principal est programmé sur 8 heures toutes les 24 heures, mais la pompe de circulation se met en marche pendant 2 heures pour chauffer l'eau après la fin du cycle. Le prochain cycle de filtrage principal durera seulement 6 heures au lieu de 8.

**Logique Estivale** : Par temps chaud, la température de l'eau du spa peut dépasser celle qui a été réglée. Cette situation peut se présenter par suite d'un transfert de chaleur de la pompe de filtration/circulation et des pompes à jets. Si la température de l'eau est supérieure à 35°C (95°F) et monte de 1°C (2°F) au-dessus de la température pré-réglée, une condition « logique d'été » survient et désactive la pompe de filtration/circulation et le système True™ Water Care. Cette fonction de sécurité ne peut pas être modifiée! Ils resteront éteints jusqu'à ce que la température de l'eau atteigne la température réglée (sauf si la pompe de filtration/circulation fonctionne pendant ses cycles obligatoires de 3 heures entre 8 h 00 et 11 h 00 et 20 h 00 et 23 h 00.) Pour aider à prévenir une situation de « Logique estivale », il peut être nécessaire de réduire la durée des cycles de fonctionnement des pompes de filtration/circulation par temps chaud.

### 12.3 Programmation de l'entretien de l'eau

L'entretien de l'eau est essentiel pour maintenir la propreté du spa. Le système True<sup>MC</sup> Water Care ouvre la voie à un spa propre\* en utilisant des nanobulles et de l'ozone. Le spa peut être programmé pour vous rappeler quand vérifier et remplacer certains composants.

À partir du menu Réglages, appuyez sur ▲ ou ▼ pour mettre en surbrillance le menu Entretien de l'eau en orange (Figures A et B). Appuyez sur Entretien de L'eau pour accéder au menu. Sélectionnez ensuite l'une des fonctions.

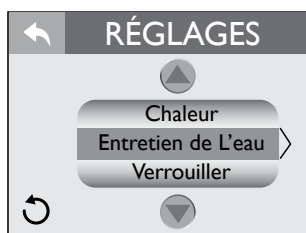

Figure A

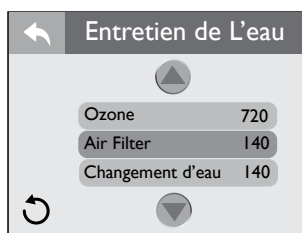

Figure B

#### A. Programmation de la minuterie du filtre à air

Le filtre à air True<sup>MC</sup> Water Care a une durée de vie de 6 mois. Une fois la minuterie écoulée, un message apparaît sur l'écran, le filtre à air doit être remplacé et la minuterie doit être réinitialisée. Appuyez sur Filtre à air 140 (Figure B) pour accéder au menu Programmation.

**Remarque** : les jours sont conservés en mémoire en cas de coupure de courant.



Figure C

1. Dans le menu Entretien de l'eau, vous pouvez régler la minuterie du filtre à air, Figure C.
2. Appuyez sur ▲ ou ▼ pour modifier les jours par tranches de 10 jours. La plage est d'OFF («Éteint») à 180 jours. La minuterie du filtre à air compte par jours et non par utilisation.

**Remarque** : il n'est pas recommandé de désactiver cette fonction. Pour que le filtre à air remplisse toujours efficacement sa fonction, il doit être programmé conformément aux instructions.

3. Appuyez sur ✓ pour confirmer et enregistrer vos modifications.
4. Appuyez sur ← pour revenir au menu Entretien de l'eau. Appuyez de nouveau pour revenir au menu Réglages.

\*Propre est défini comme l'enlèvement de débris microscopiques (à un niveau de 30 µm) de l'eau. L'ozone facilite le regroupement des petits débris. Une fois combinés, les débris peuvent être plus facilement attrapés par le processus de filtration.

5. Lorsque la minuterie est écoulee, un message apparaît sur l'écran du panneau de commande, page 76. Le filtre à air doit être remplacé et la minuterie doit être réinitialisée. Appuyez sur Réinitialiser et suivez les instructions ci-dessus pour réinitialiser la minuterie. Si vous appuyez sur Pause, le message s'efface mais l'icône d'erreur ▲ s'affiche et l'écran de rappel réapparaît dans 10 jours.

### B. Programmation de la minuterie de changement d'eau

Un rappel de renouvellement de l'eau programmable peut être réglé pour vous rappeler quand vider et remplir le spa. Appuyez sur **Changement d'eau 180** pour accéder au menu de programmation.



Figure D

1. À partir du menu Entretien de l'eau, vous pouvez régler la minuterie Changement d'eau, Figure D.
2. Appuyez sur ▲ ou ▼ pour régler les jours par incréments de 30 jours. La fourchette s'étend de OFF à 180 jours.

**Remarque :** Nous vous déconseillons de désactiver cette fonction. Pour garder une eau propre et saine, outre l'entretien chimique, vous devez programmer le système en suivant les instructions.

3. Appuyez sur ✓ pour confirmer et sauvegarder vos changements.
4. Appuyez sur ← pour revenir au menu Entretien de l'eau. Appuyez à nouveau sur ← pour revenir au menu des paramètres.
5. Lorsque la minuterie est expirée, un message apparaît sur l'écran du panneau de commande (page 76). L'eau doit être vidée et remplacée par de l'eau propre. Suivez les instructions ci-dessus pour réinitialiser la minuterie. Si vous appuyez sur pause, le message s'effacera, mais l'icône d'erreur ▲ s'affichera et l'écran de rappel réapparaîtra dans 10 jours. Pour connaître l'emplacement du filtre, reportez-vous à la section 13.1 (page 63).

### C. Programmation de la minuterie du filtre ProClarity<sup>MC</sup>/ProClear<sup>MC</sup>

Une minuterie programmable peut être réglée pour vous rappeler quand nettoyer ou remplacer les filtres et le panier écumeur. Appuyez sur **ProClarity 180** (Figure B) pour accéder au menu de programmation.

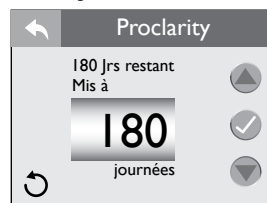





Figure E

1. À partir du menu Entretien de l'eau, vous pouvez régler la minuterie ProClarity, Figure E.
2. Appuyez sur ▲ ou ▼ pour régler les jours par incréments de 10 jours. La fourchette s'étend de OFF à 180 jours.

**Remarque :** Nous vous déconseillons de désactiver cette fonction. Pour que le filtre reste propre et bon état de marche, il doit être programmé en suivant les instructions.

3. Appuyez sur ✓ pour confirmer et sauvegarder vos changements.

- Appuyez sur  pour revenir au menu Entretien de l'eau. Appuyez à nouveau sur  pour revenir au menu des paramètres.
- Lorsque la minuterie est expirée, un message apparaît sur l'écran du panneau de commande (page 76). Les filtres doivent être nettoyés ou remplacés. Suivez les instructions ci-dessus pour réinitialiser la minuterie. Si vous appuyez sur pause, le message s'effacera, mais l'icône d'erreur  s'affichera et l'écran de rappel réapparaîtra dans 10 jours. Pour connaître la méthode de nettoyage, reportez-vous à la section 13.1 (page 63).

#### D. Programmation de la minuterie du filtre de ProClarity<sup>MC</sup> Depth

Une minuterie programmable peut être réglée pour vous rappeler quand remplacer le filtre de profondeur ProClarity. Appuyez sur

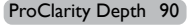
 (Figure B) pour accéder au menu de programmation.

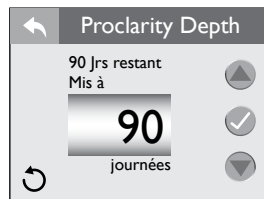









Figure F

- À partir du menu Entretien de l'eau, vous pouvez régler la minuterie ProClarity Depth, Figure F.
- Appuyez sur  ou  pour régler les jours par incréments de 10 jours. La fourchette s'étend de OFF à 90 jours.

**Remarque :** Nous vous déconseillons de désactiver cette fonction. Pour que le filtre reste propre et bon état de marche, il doit être programmé en suivant les instructions.

- Appuyez sur  pour confirmer et sauvegarder vos changements.
- Appuyez sur  pour revenir au menu Entretien de l'eau. Appuyez à nouveau sur  pour revenir au menu des paramètres.
- Lorsque la minuterie est expirée, un message apparaît sur l'écran du panneau de commande (page 76). Suivez les instructions ci-dessus pour réinitialiser la minuterie. Le filtre doit être remplacé. Pour connaître l'emplacement du filtre, reportez-vous à la section 13.1 (page 63). Si vous appuyez sur pause, le message s'effacera, mais l'icône d'erreur  s'affichera et l'écran de rappel réapparaîtra dans 10 jours.



#### E. Programmation de la minuterie d'ozone

Une minuterie programmable pour l'ozone peut être réglée pour vous rappeler quand remplacer l'unité d'ozone. Appuyez sur  pour accéder au menu Programmation.

**Remarque :** lorsque l'ozone fonctionne correctement, le voyant vert de l'appareil s'allume. Si un voyant rouge s'allume, contactez votre détaillant local ou un centre de service agréé.





Figure G



- Dans le menu Entretien de l'eau, vous pouvez régler la minuterie Ozone, Figure G.
- Appuyez sur  ou  pour modifier les jours par tranches de 10 jours. La plage est d'OFF («Éteint») à 730 jours.



**Remarque** : il n'est pas recommandé de désactiver cette fonction. Pour maintenir les filtres propres et fonctionnels, il faut les programmer selon les instructions.

- Appuyez sur  pour confirmer et enregistrer vos modifications.
- Appuyez sur  pour revenir au menu Entretien de l'eau. Appuyez de nouveau pour revenir au menu Réglages.
- Lorsque la minuterie est écoulee, un message apparaît sur l'écran du panneau de commande, page 76. Suivez les instructions précédentes pour réinitialiser la minuterie. L'unité d'ozone doit être remplacée. Si vous appuyez sur pause, le message s'efface mais l'icône d'erreur  s'affiche et l'écran de rappel réapparaît dans 10 jours.

## 12.4 Verrouillage du spa

À partir du menu Réglages, appuyez sur  ou  pour mettre en surbrillance l'onglet « Verrouillage » en orange. Appuyez sur  pour accéder aux options de programmation (Figures A et B). Vous pouvez empêcher les utilisateurs de modifier certaines fonctions du spa. Lorsqu'une fonction de verrouillage est active, l'icône de verrouillage s'affiche dans le menu principal. Lorsque vous accédez au menu « Verrouillage », si l'un des trois réglages est verrouillé, il est mis en surbrillance en orange.

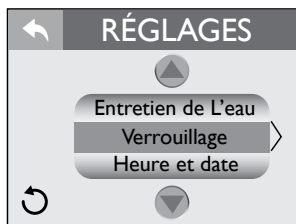







Figure A









Figure B







### A. Verrouillage de la température:

- Appuyez sur  pour verrouiller la fonction de réglage de la température.
- Appuyez sur  (le premier bloc) pour sélectionner un nombre. Utilisez  ou  pour sélectionner un nombre compris entre 0 et 9. Passez ensuite au nombre suivant jusqu'à ce qu'un code à quatre chiffres soit sélectionné.
- Appuyez sur  pour activer la fonction de verrouillage.
- La fonction de réglage de la température est désactivée, mais le spa continue à exécuter toutes les tâches programmées.
- Appuyez sur  pour revenir au menu Réglages.

**B. Verrouillage du spa:**

1. Appuyez sur  pour verrouiller le spa. Lorsque cette fonction est activée, les verrouillages du spa et de la température sont mis en surbrillance en orange.
2. Appuyez sur  (le premier bloc) pour sélectionner un nombre. Utilisez  ou  pour sélectionner un nombre compris entre 0 et 9. Passez ensuite au nombre suivant jusqu'à ce qu'un code à quatre chiffres soit sélectionné.
3. Appuyez sur  pour activer la fonction de verrouillage.
4. Toutes les fonctions d'activation et de réglage sont désactivées, mais le spa continue à exécuter toutes les tâches programmées.
5. Appuyez sur  pour revenir au menu Réglages.

**C. Verrouillage d'entretien:**

1. Appuyez sur  pour verrouiller le spa. Lorsque cette fonction est activée, tous les boutons de verrouillage sont mis en surbrillance en orange.
2. Appuyez sur  (le premier bloc) pour sélectionner un nombre. Utilisez  ou  pour sélectionner un nombre compris entre 0 et 9. Passez ensuite au nombre suivant jusqu'à ce qu'un code à quatre chiffres soit sélectionné.
3. Appuyez sur  pour activer la fonction de verrouillage.
4. Toutes les fonctions du spa sont verrouillées pour permettre l'activation d'un mode d'entretien temporaire pour le nettoyage du filtre.
5. Appuyez sur  pour revenir au menu Réglages.

**Remarque :** Ce mode expire après 2 heures. Le spa ne doit pas rester dans ce mode de verrouillage pendant une période prolongée, en particulier lors de climats plus froids ou en cas de gel.

**D. Pour déverrouiller:**



1. Accédez au menu Verrouillage. Le type de verrouillage activé est déjà mis en surbrillance en orange.
2. Appuyez sur  (le premier bloc) pour commencer à saisir le code. Passez ensuite au nombre suivant jusqu'à ce que le code de déverrouillage à quatre chiffres soit saisi.
3. Appuyez sur  pour désactiver le verrouillage.
4. Appuyez plusieurs fois sur  pour quitter le menu.



Figure C

**Remarque :** Un code par défaut peut être utilisé en cas de perte ou d'oubli du code d'origine. Le code « 0772 » déverrouillera le réglage bloqué.

## 12.5 Programmation de la date et l'heure

À partir du menu Réglages, appuyez sur ▲ ou ▼ pour mettre en surbrillance l'onglet Heure et Date en orange. Appuyez sur **Heure et date** pour accéder aux options de programmation (Figures A et B).

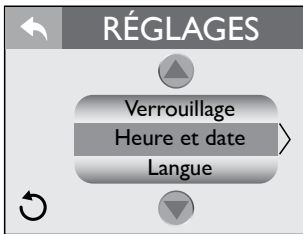

Figure A



Figure B

### A. Pour régler l'heure :

L'heure est affichée par défaut au format 12 heures. Pour choisir le format 24 heures, appuyez sur **24** pour modifier le réglage.

1. Lorsque vous accédez au menu, **Heure** est mis en surbrillance en orange, Figure C.
2. Appuyez sur le bloc de l'heure **12:30** pour la programmer.
3. Appuyez sur ▲ ou ▼ pour régler l'heure par incréments de 1 heure. Pour passer de « AM » à « PM », vous devez faire défiler une période de 12 heures.
4. Appuyez sur le bloc des minutes **12:30** pour les programmer.
5. Appuyez sur ▲ ou ▼ pour régler les minutes.
6. Appuyez sur ✓ confirmer et sauvegarder vos changements.



Figure C

### B. Pour régler la date :

Le mois, le jour et l'année peuvent être réglés séparément.

1. Appuyez sur **Date** pour programmer la date, Figure C.
2. Appuyez sur le bloc du mois **1 30 2022** pour le programmer.
3. Appuyez sur ▲ ou ▼ pour apporter des modifications.
4. Appuyez sur le bloc du jour **1 30 2022** pour le programmer.
5. Appuyez sur ▲ ou ▼ pour apporter des modifications.
6. Appuyez sur le bloc de l'année **1 30 2022** pour la programmer.
7. Appuyez sur ▲ ou ▼ pour apporter des modifications.
8. Appuyez sur ✓ pour sauvegarder et accepter les changements.
9. Appuyez sur ↶ pour revenir au menu Réglages.



Figure C

## 12.6 Programmation de la langue

À partir du menu Réglages, appuyez sur ▲ ou ▼ pour mettre en surbrillance l'onglet Langue en orange. Appuyez sur **Langue** pour accéder aux options de programmation, Figures A et B.



Figure A

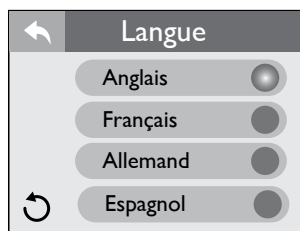

Figure B

1. Vous pouvez sélectionner 4 langues : anglais, français, allemand et espagnol. Pour sélectionner une langue, appuyez sur ● à côté de la langue que vous souhaitez afficher, Figure B.
2. Appuyez sur ◀ pour revenir au menu « Settings » (Réglages).

## 12.7 Affichage des unités

À partir du menu Réglages, appuyez sur ▲ ou ▼ pour mettre en surbrillance l'onglet Des Unités en orange. Appuyez sur **Des Unités** pour accéder au menu de sélection, Figures A et B.



Figure A

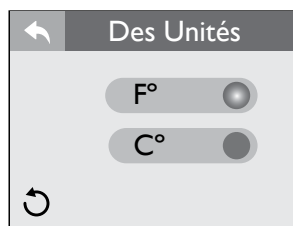

Figure B

1. Appuyez sur ● à côté de l'unité de mesure que vous souhaitez afficher, Figure B.
2. Appuyez plusieurs fois sur ◀ pour quitter le menu.

## 12.8 Renseignements sur le système

Ce menu affiche des informations à jour sur le spa. À partir du menu Réglages, appuyez sur ▲ ou ▼ pour mettre en surbrillance l'onglet Information (Renseignements sur le système) en orange. Appuyez sur **Information** pour accéder au menu de sélection, Figure A. Aucune sélection ne peut être effectuée. Le menu fournit seulement des informations.

Informations	
Temp. de l'eau	97 F
Temp. limite max.	99 F
État du système	Flow
Détecteur débit	Fermé
Temp. ambiante	<150 F
Interrupteurs DIP	001000000

Figure A

### 13.0 Entretien du spa

Un entretien régulier et approprié de votre spa contribuera à préserver sa beauté et son rendement. Votre marchand Jacuzzi agréé vous fournira à cette fin tous les renseignements, produits et accessoires dont vous aurez besoin.



#### **DANGER: POUR RÉDUIRE LE RISQUE DE MORT, DE NOYADE OU DE PIÉGEAGE!**

- Gardez les cheveux, les vêtements amples ou les bijoux pendants éloignés des raccords d'aspiration, des jets rotatifs ou des autres composants mobiles pour éviter tout piégeage qui pourrait mener à une noyade ou une blessure grave.
- N'utilisez jamais le spa à moins que tous les protecteurs d'aspiration, le filtre, le couvercle du filtre ou l'assemblage de l'écumoire soient installés pour éviter tout piégeage du corps ou des cheveux.
- Ne faites jamais fonctionner et n'utilisez pas le spa si le filtre, le couvercle du filtre ou l'assemblage de l'écumoire sont brisés ou s'il manque une pièce à l'assemblage de l'écumoire. Veuillez communiquer avec votre dépositaire ou le centre de service le plus proche pour les réparations.
- Les raccords d'aspiration et les couvercles d'aspiration de ce spa sont dimensionnés pour correspondre au débit d'eau créé par la(les) pompe(s). Si vous devez remplacer les raccords d'aspiration, les couvercles d'aspiration ou la(les) pompe(s), assurez-vous que les taux de débit sont compatibles et conformes au VGB Safety Act à la page 2.
- Ne remplacez jamais un raccord ou un protecteur d'aspiration par un article similaire de capacité inférieure au débit indiqué sur l'article original.
- L'utilisation de raccords ou de protecteurs d'aspiration inappropriés peut entraîner un risque de piégeage du corps ou des cheveux qui pourrait aboutir à une noyade ou une blessure grave.
- Les propriétaires doivent avertir tous les utilisateurs du spa du risque de piégeage des cheveux, des membres, d'éviscération (éventration) et mécanique décrits à la page 7.

### 13.1 Nettoyage de la cartouche de filtre

Une fonction de rappel programmable, qui fait clignoter à l'écran un message après un nombre de jours spécifié, vous rappelle de nettoyer le filtre de l'écumoire et de vérifier le sac du filtre de polissage. Ce rappel doit être remis à zéro après chaque intervalle de nettoyage. Consultez la Section 12.3 (page 55) pour plus d'information et des instructions détaillées sur la programmation. Votre spa est équipé d'un système de filtration perfectionné à deux étages. Les débris fins sont filtrés par la pompe de circulation qui aspire



#### Rappel

Il est temps de nettoyer ou de remplacer les filtres de votre ProClarity et de votre ProClear. Communiquez avec votre détaillant autorisé si de nouveaux filtres sont nécessaires.

réinitialisation

pause

l'eau dans la cartouche filtrante plissée de l'écumoire ProClarity<sup>MC</sup> ou ProClear<sup>MC</sup>. Les gros débris sont filtrés par le pompes 1 fonctionne pendant l'utilisation du spa ou lors d'un cycle de filtration programmé. Ces pompes aspirent l'eau dans le raccord situé au fond du spa jusqu'à un filtre secondaire muni d'un sac de polissage.

### A. Nettoyer les filtres et le sac filtrant

Pour assurer un rendement optimal :

1. La cartouche du filtre ProClarity<sup>MC</sup> (A) doit être nettoyée tous les mois et remplacée tous les 18 mois.
2. Le filtre de profondeur ProClarity (B) doit être remplacé tous les trois mois.
3. La cartouche du filtre ProClarity (C) peut être rincée lorsque les filtres sont nettoyés.
4. La cartouche du filtre d'écumage ProClear II (D) doit être nettoyée tous les mois et remplacée tous les 18 mois.
5. Le sac à débris ProClarity (E) doit être vérifié et vidé mensuellement.

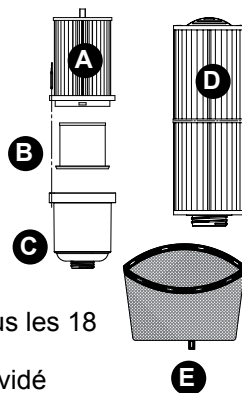

Pour ce faire, reportez-vous à la procédure de nettoyage du filtre suivante. La cartouche de filtre primaire va du côté le plus proche de l'avant du spa.

**Remarque :** Ne tentez pas de laver le filtre de profondeur ProClarity (B) et le sac à débris ProClear/ProClarity (E) car ils se déchireront!

## B. Nettoyage des filtres/du sac à débris :

**Remarque:** Assurez-vous de retirer le support de cartouche SmartChlor avant de retirer le filtre.

**A** **DANGER: POUR RÉDUIRE LE RISQUE DE MORT, DE NOYADE OU DE PIÉGEAGE, COUPEZ TOUJOURS L'ALIMENTATION DU SPA AVANT DE NETTOYER LES CARTOUCHES DE FILTRE ! N'ACTIONNEZ JAMAIS LE SPA SANS COUVERCLE DE FILTRE ET MONTAGE D'ÉCUMOIRE INSTALLÉ.**



**B**

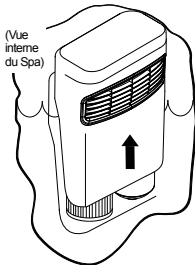

Soulevez le couvercle vers le haut pour accéder aux cartouches du filtre.

**C**

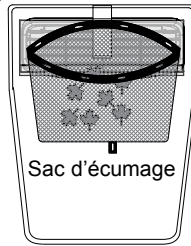

Retirez le sac à débris ProClarity des pinces, puis nettoyez les débris.

**D**

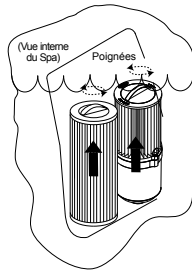

Tournez en sens antihoraire les poignées des cartouches de filtration pour les dévisser de leurs parois de montage.

**E**

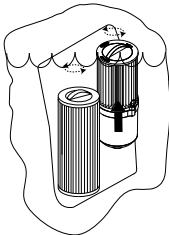

Retirez les deux cartouches de filtration du puits d'écumage.

Remarque : Le raccord de filtration primaire est celui avec la grille.

**F**

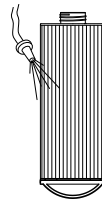

Cartouche 1

Si un dispositif d'alimentation des produits chimiques est installé, retirez-le en suivant les instructions du manuel avant de rincer la cartouche du filtre. Rincez les débris des plis de la cartouche du filtre au moyen d'un tuyau d'arrosage et d'une buse à haute pression. Débutez par le haut en descendant jusqu'à la poignée. Recommencez pour nettoyer chacun des plis.

**G**

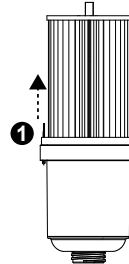

Retirez la goupille du filtre **1** afin de séparer le filtre et la cartouche ProClarity.

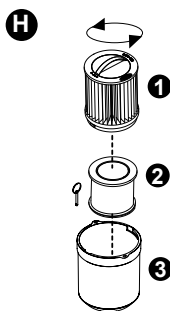

Lorsque la goupille du filtre sont retirées, pivotez la poignée de la cartouche du filtre dans le sens antihoraire pour la retirer de la cartouche du filtre. Vous pouvez nettoyer le filtre ❶ et la cartouche ❸, mais vous devez remplacer le filtre de profondeur ProClarity ❷.

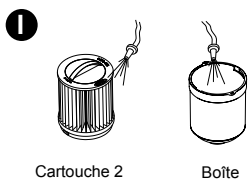

Rincez les débris des plis de la cartouche du filtre au moyen d'un tuyau d'arrosage et d'une buse à haute pression. Débutez par le haut en descendant jusqu'à la poignée. Recommencez pour nettoyer chacun des plis. Rincez tous les débris de la cartouche.

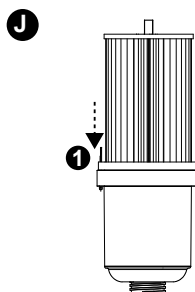

Remplacez le filtre ProClarity. N'oubliez pas de remplacer le filtre de profondeur par un filtre neuf. Une fois le filtre en place, fixez-le avec la goupille du filtre ❶.

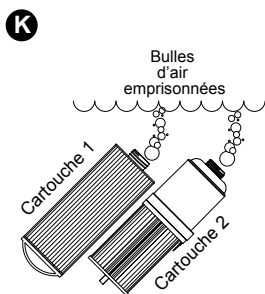

Immergez les deux cartouches de filtration dans le spa. Pour retirer les bulles d'air emprisonnées, inclinez la cartouche en plaçant son extrémité fileté en haut et gardez les immergées.

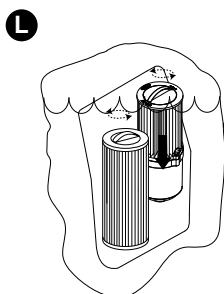

Remplacez les cartouches dans le puits d'écumage et vissez les dans leur parois de montage **SANS LES SERRER EXCESSIVEMENT!**

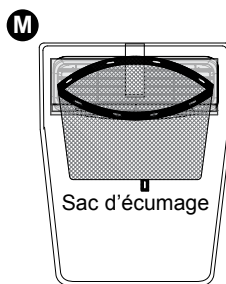

Installez le sac à débris propre sur les pinces du couvercle du filtre comme dans l'illustration (vous pouvez basculer le filtre d'écumage et utiliser l'endos pour en prolonger l'utilisation).

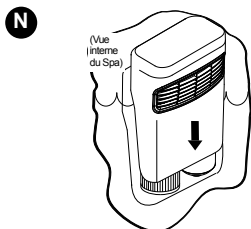

Réinstallez l'écran de l'écumoire sur les filtres. Puis rétablissez l'alimentation du spa.



### 13.2 Vidange et remplissage du spa

Vous devriez changer l'eau de votre spa environ tous les trois mois. La fréquence dépend d'un certain nombre de facteurs, tels que la fréquence d'utilisation, le nombre d'utilisateurs, le soin apporté à l'entretien de la qualité de l'eau, etc. Vous saurez qu'il est temps de la changer lorsque vous ne pourrez plus empêcher la formation d'écume ou que vous n'éprouverez plus la sensation normale de sa limpidité, même si les principales mesures de son équilibre sont toutes à l'intérieur des paramètres requis. Au cours de cette opération, nous vous recommandons également d'utiliser le nettoyant Jet Line Cleaner de Jacuzzi pour nettoyer les conduites de plomberie internes et éviter ainsi l'accumulation de débris. Les produits chimiques Jacuzzi sont uniquement destinés aux États-Unis.

#### **ATTENTION ! VEUILLEZ LIRE CECI AVANT DE VIDER L'EAU :**

Pour éviter d'endommager les composantes du spa, coupez le courant à l'aide du disjoncteur avant de le vider. Ne rétablissez le courant qu'une fois le spa rempli.

**ATTENTION :** Certaines précautions doivent être prises avant de vider le spa. S'il fait très froid et que le spa est à l'extérieur, ses conduits et ses composantes risquent de geler (voir « HIVERNAGE », page 69). Par contre, s'il fait très chaud dehors, ne laissez pas la surface du spa directement exposée au soleil.

Procédures de purge:

1. Coupez l'alimentation électrique du spa au disjoncteur.
2. Repérez le bouchon de vidage situé à l'avant, au coin gauche, sur la cuve de plastique noire. Maintenez la partie la plus large du corps de la valve (à l'arrière) pour l'empêcher de tourner, puis dévissez et ôtez le bouchon pour exposer le raccord fileté mâle, Figure A.
3. Fixez un tuyau d'arrosage au raccord fileté, Figure B.
4. Tournez doucement la partie la plus large du corps de la valve (à l'arrière) d'un tiers de tour dans le sens antihoraire pour déverrouiller la valve, Figure C.
5. Tirez sur la partie large (à l'arrière) vers l'extérieur pour ouvrir le drain, Figure D.
6. Une fois le spa vidé, suivez les étapes 2 à 5 dans l'ordre inverse afin de refermer le drain avant de remplir le spa.

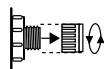

Figure A

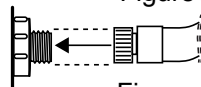

Figure B



Figure C

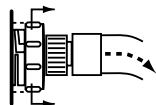

Figure D

Après le remplissage, rétablissez le courant du spa et suivez les étapes indiquées à la Section « Procédure de remplissage du spa ». Remplissez toujours le spa par les deux compartiments de filtre (page 18).

### 13.3 Nettoyage de l'intérieur du spa

Pour préserver le lustre des surfaces de votre spa, il est primordial de ne pas utiliser de nettoyants abrasifs ou de nettoyants chimiques pouvant attaquer la surface. Si vous n'êtes pas certain si un produit quelconque est adéquat pour les surfaces de votre spa, consultez votre dépositaire Jacuzzi autorisé. Nous vous recommandons d'utiliser le nettoyant Spa All Purpose Cleaner de Jacuzzi pour nettoyer la surface intérieure du spa. Assurez-vous qu'il n'y ait pas de résidu de tout produit utilisé qui ne soit pas rincé des surfaces du spa. Ceci pourrait causer la formation extrême de mousse sur l'eau du spa. Les produits chimiques Jacuzzi sont uniquement destinés aux États-Unis.

### 13.4 Entretien des appuis-tête

Nettoyez les appuis-tête de votre spa au besoin en les essuyant avec un chiffon et de l'eau savonneuse. Il n'est pas nécessaire d'enlever les appuis-tête pour les nettoyer. Pour enlever les appuis-tête dans le cadre d'un rangement longue durée ou d'un remplacement, empoignez les deux extrémités de chaque appui-tête et tirez doucement vers l'intérieur au centre du spa. Pour les réinstaller, alignez la fente de l'oreiller sur la patte de montage et appuyez sur jusqu'à ce que l'oreiller s'enclenche.

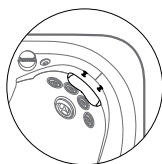

### 13.5 Entretien du cabinet du spa

Le cabinet ne requiert que peu sinon aucun entretien. Pour le nettoyer, essuyez-le simplement avec un chiffon propre imbibé d'une solution de détergent doux.



**ATTENTION** : Ne nettoyez jamais le caisson avec un boyau d'arrosage à haute pression au risque de provoquer un court-circuit à l'intérieur de l'équipement électrique du spa.

### 13.6 Nettoyer le panneau de contrôle

Frotter légèrement le panneau de contrôle avec un linge en microfibre qui est utilisé pour le nettoyage des lentilles de lunettes en polycarbonate.

### 13.7 Entretien du couvercle

Les couvertures distribuées par Jacuzzi Hot Tubs ont PROLAST<sup>MC</sup> / PROLAST<sup>MC</sup> Enrobage extrême. L'enrobage PROLAST<sup>MC</sup>/PROLAST<sup>MC</sup> Extreme également appelé « peau » de la couverture est attrayant et durable. Un nettoyage mensuel régulier est fortement recommandé et peut augmenter la longévité de votre couverture.

**Remarque:** Il est fortement recommandé de NE PAS mettre la couture du couvercle sur le panneau de commande. Cela entraînera une défaillance prématurée du système de contrôle.

**A. Nettoyer et Revitaliser le Couvert**

1. Utilisez un tuyau d'arrosage pour libérer les débris et la saleté.
2. À l'aide d'une grande éponge ou d'une brosse à poils doux, utilisez du savon dilué ou doux et nettoyez le couvert.
3. Rincez jusqu'à ce que le couvert soit propre et ne laissez pas le savon sécher sur le couvert. N'utilisez pas de savon pour le dessous du couvert.
4. N'utilisez pas de solvants, de nettoyeurs abrasifs ou de détergents forts. N'utilisez pas des produits contenant de la silicone ou de l'alcool.

**B. Instructions pour l'Entretien et Maintenance Supplémentaires:**

1. Les débris peuvent s'accumuler sur le couvert du spa. Enlevez la neige ou autres débris vous aidera à éviter les bris.
2. N'oubliez pas de verrouiller les sangles du couvert pour sécuriser l'entrée au spa non-désirée ou accidentelle.
3. Ne placez pas d'objets lourds sur le couvert.
4. Ne pas marcher, s'asseoir ou se tenir debout sur le couvert.
5. Ne tirez pas sur les volets/la jupe du couvert ou les sangles de verrouillage pour retirer le couvert.
6. Utilisez uniquement les systèmes de levier recommandés.
7. Utilisez uniquement des produits chimiques et des nettoyeurs recommandés par Jacuzzi.
8. N'oubliez pas de conserver le couvert sur le spa lorsque vous ne vous en servez pas. Maintenir un bon niveau d'eau assure un fonctionnement efficace et une utilisation électrique efficiente.
9. Ne pas exposer votre spa au soleil pour de longues périodes car les rayons UV peuvent endommager l'intérieur.
10. Soyez prudent lorsque vous retirez le couvert. Avant d'enlever le couvert, assurez-vous que tous les verrous ont été libérés pour éviter d'endommager les verrous et/ou afin de prévenir les bris aux sangles du couvert.

**13.8 Hivernage**

En fonctionnement normal, votre spa Jacuzzi est conçu pour prévenir automatiquement que son eau gèle. Durant la saison de gel, vérifiez régulièrement que l'alimentation est présente en tout temps. Lors de températures de froid extrême (inférieures à 0 °C), nous vous recommandons de programmer la pompe de circulation afin qu'elle fonctionne 24 heures sur 24 (page 53) et de sélectionner le mode chauffage automatique (page 52) pour protéger le spa.

Si vous ne souhaitez pas utiliser votre spa par temps froid, ou qu'une panne de courant se prolonge, **il est important de vider toute l'eau du spa, y compris celle des pompes et de la tuyauterie, pour le protéger des dommages dus au gel.**

Pour obtenir des conseils d'expert quant à l'hivernage de votre spa, consultez votre marchand Jacuzzi agréé. En situations d'urgence, vous pouvez **minimiser** les dommages en procédant comme suit :

<b>ATTENTION : COUPEZ L'ALIMENTATION ÉLECTRIQUE DU SPA.</b>
---

1. Suivez les directives des page 67 pour vider le spa.
2. Tourner le sélecteurs(s) de massage/dérivation en position centrale pour permettre à l'eau de la plomberie de se décharger, page 48.
3. Tourner le valves de les chutes d'eau en position ouverte pour permettre à l'eau de la plomberie de se décharger, page 25.
4. Lorsque l'eau descend sous le niveau des sièges, utilisez les moyens nécessaires pour enlever l'eau restant dans la partie creuse des sièges et au fond du spa.
5. Ouvrez toutes les commandes d'air et laissez-les ouvertes jusqu'à ce que vous réutilisiez à nouveau le spa, page 38.
6. Lorsque le niveau de l'eau a fini de baisser, utilisez les moyens disponibles pour éliminer l'eau au fond du spa.
7. Enlevez les panneaux latéraux du caisson et repérez les bouchons de purge situés à l'avant de chaque pompe (Figure B, page 16).  
Enlevez-les et laissez l'eau s'écouler des pompes et du chauffe-eau.

**Remarque :** Durant cette opération, il s'écoulera entre 4 à 8 litres (1 à 2 gal) d'eau. Utilisez un aspirateur d'atelier ou une autre méthode pour empêcher l'eau de se répandre dans le compartiment des équipements. Remplacez ensuite les bouchons de drainage.

8. Desserrez la bride du tuyau au bas du chauffe-eau (Figure B, page 16) et dégagez-le du raccord (tournez le tuyau de gauche à droite tout en le tirant vers le bas). Inclinez le tuyau pour le vider, puis replacez-le avec sa bride.
9. Desserrez le serre boyau se trouvant sur l'entrée de la pompe de circulation située derrière l'armoire de commande (Figure B, page 16) et retirez le boyau en le tournant d'un côté et de l'autre tout en tirant vers l'extérieur. Descendez le boyau pour permettre l'écoulement de l'eau et puis réinstallez le serre boyau.
10. Réinstallez les panneaux de l'armoire et le couvercle du spa de sorte qu'aucune humidité ne puisse y pénétrer.

Pour toute question concernant l'hivernage de votre spa ou son utilisation pendant l'hiver, consultez votre marchand Jacuzzi.

### 13.9 Redémarrage du spa par temps froid

Si vous souhaitez redémarrer votre spa après qu'il ait reposé à vide par temps froid, sachez que certaines parties de la tuyauterie risquent d'être encore gelées. L'eau ne pouvant pas circuler normalement, votre spa pourrait de ne pas fonctionner correctement, ce qui risque d'endommager l'équipement. Nous vous recommandons de prendre conseil auprès de votre marchand avant d'essayer de redémarrer votre spa dans ces situations.

## 14.0 Maintien de la qualité de l'eau

Pour réduire le risque d'attraper une maladie hydrique (comme une infection, des bactéries ou un virus) et/ou des troubles respiratoires, gardez la qualité de l'eau dans les limites précisées. Cela vous permettra de profiter davantage de votre spa et de prolonger la vie utile de son équipement. Cela nécessite une attention régulière puisque la chimie de l'eau est le résultat d'un équilibre de plusieurs facteurs. Toute remise à plus tard concernant l'entretien de l'eau conduira à une mauvaise condition et un état possiblement malsain de l'eau non recommandés pour la baignade et même endommager votre spa. Pour obtenir des conseils particuliers concernant la conservation de la qualité de l'eau, consultez votre dépositaire Jacuzzi autorisé qui peut vous recommander les produits chimiques appropriés. Les produits chimiques Jacuzzi sont uniquement destinés aux États-Unis.



### **AVERTISSEMENT : NE PAS MAINTENIR LA QUALITÉ DE L'EAU :**

- Augmentera le risque de contracter une maladie hydrique (comme une infection, des bactéries ou un virus) et/ou des troubles respiratoires;
- Endommagera l'équipement, les composants et la coquille du spa qui ne sont pas couverts par la garantie du spa.

**ATTENTION :** N'entreposez jamais les produits chimiques du spa à l'intérieur de sa baie pour équipements. La baie d'équipements peut atteindre des températures élevées puisqu'il s'agit de l'endroit où se trouvent les appareils électriques à haute tension. Cet endroit n'est pas conçu pour l'entreposage.

## 14.1 Contrôle du pH

Le pH est une mesure de l'acidité ou de l'alcalinité relative de l'eau sur une échelle de 0 à 14. Le point intermédiaire de 7 est dit neutre, au-dessus de quoi l'eau est alcaline, et en dessous, acide. Pour l'eau d'un spa, il est très important de maintenir une légère alcalinité de 7.4 à 7.6. Les problèmes s'aggravent en proportion de l'éloignement de cette plage de mesures. Un pH trop bas sera corrosif pour les métaux de l'équipement du spa. Un pH trop élevé entraînera le dépôt de minéraux sur la surface intérieure (tartre). En outre, la capacité des assainissants de purifier le spa est grandement affectée lorsque le pH de l'eau s'écarte de la plage idéale. C'est pourquoi presque toutes les trousse de test pour spa comprennent une mesure du pH ainsi que celle de l'assainissant. Les produits Jacuzzi vous aident à maintenir l'équilibre idéal. Ces produits chimiques sont uniquement destinés aux États-Unis.

## 14.2 Assainissement de l'eau

Pour détruire les bactéries et les composés organiques dans l'eau du spa, l'addition d'un désinfectant doit être constamment répétée. Le chlore et le brome sont les deux produits les plus populaires utilisés de nos jours. Le « clarifiant minéral pour spa Proclear » conçu spécialement pour votre spa est un produit bénéfique pour l'entretien de l'eau. Plusieurs autres additifs sont aussi disponibles pour votre spa. Certains sont nécessaires pour compenser le déséquilibre des proportions chimiques et d'autres sont des traitements cosmétiques ou d'altération de la sensation ou de l'odeur provenant de l'eau. Votre dépositaire Jacuzzi autorisé peut vous conseiller sur l'utilisation de ces additifs. Lorsque vous ajoutez un traitement-choc au spa (avec ou sans chlore) ou des produits chimiques pour équilibrer le pH, activez la(les) pompe(s) à jet et laissez le couvercle du spa ouvert pendant au moins 20 minutes. Cela permettra aux vapeurs excessives des produits chimiques de quitter le spa, de protéger les coussins et les boutons en plastique d'une attaque chimique.



### **AVERTISSEMENT : RISQUE DE BLESSURE, DE NOYADE OU DE PIÉGEAGE!**

Ne laissez jamais votre spa sans surveillance pour quelque raison que ce soit lorsque son couvercle est enlevé et qu'il est accessible par de jeunes enfants ou des animaux!

### **ATTENTION : RISQUE DE BLESSURE OU DE DOMMAGES AU SPA!**

N'ajoutez jamais de pastilles de chlore (trichlor) ou de l'acide à l'eau de votre spa pour quelque raison que ce soit! Ces produits chimiques peuvent endommager les composants de votre spa, brûler ou irriter votre peau, créer une démanaison et annuler la garantie du fabricant de votre spa.



## 14.3 Autres additifs

Plusieurs autres additifs sont aussi disponibles pour votre spa. Certains sont nécessaires pour compenser le déséquilibre des proportions chimiques et d'autres sont des traitements cosmétiques ou d'altération de la sensation ou de l'odeur provenant de l'eau. Outre nos produits chimiques, votre dépositaire Jacuzzi autorisé peut vous conseiller sur l'utilisation de ces additifs. Les produits chimiques Jacuzzi sont uniquement destinés aux États-Unis.

## 15.0 Messages d'erreur



Votre spa Jacuzzi possède un certain nombre de fonctions uniques conçues pour sa protection et/ou pour assister au dépannage de défaut. Lorsqu'une erreur se produit, le spa vous avertira en affichant l'écran ci-dessous ainsi qu'un code d'erreur (Figure A). Un voyant blanc stable indique que toutes les opérations sont normales. Un voyant rouge stable indique qu'une attention immédiate est nécessaire pour annuler ou corriger un code d'erreur. La liste suivante énumère tous les messages programmés et leur signification. **Exigez toujours des pièces de rechange d'origine Jacuzzi.**

**Remarque :** Si vous appuyez sur , l'écran passera à la Figure B. L'icône d'erreur  restera affichée à l'écran pour rappel. Si l'erreur n'est pas prise en compte ni corrigée, le message d'erreur réapparaîtra 2 heures plus tard (Figure A).

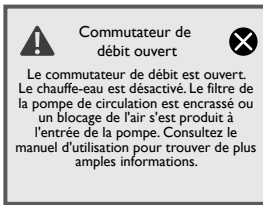

Figure A





Figure B

1. **Commutateur de débit ouvert :** Le commutateur de débit est ouvert. Le chauffe-eau est désactivé. Le filtre de la pompe de circulation est encrassé ou un blocage de l'air s'est produit à l'entrée de la pompe. Consultez le manuel d'utilisation pour trouver de plus amples informations.
2. **Commutateur de débit fermé :** Le commutateur de débit est défectueux et est demeuré fermé. L'élément chauffant est désactivé. Communiquez avec votre détaillant ou centre de service autorisé.
3. **Restriction du débit :** Le chauffe-eau est désactivé. Vérifiez si le filtre est encrassé. Consultez le manuel d'utilisation pour trouver de plus amples informations.

**Remarque:** Assurez-vous que le(s) filtre(s) sont propres et que le niveau d'eau est correct avant de contacter votre revendeur ou le service après-vente de l'entreprise.



4. **Capteur de haute température court-circuité :** Le capteur de température est défectueux. L'élément chauffant est désactivé. Communiquez avec votre détaillant ou centre de service autorisé.
5. **Capteur de haute température ouvert :** Le capteur de température est défectueux. L'élément chauffant est désactivé. Communiquez avec votre détaillant ou centre de service autorisé.
6. **Capteur de température d'eau court-circuité :** Le capteur de température est défectueux. L'élément chauffant est désactivé. Communiquez avec votre détaillant ou centre de service autorisé.

7. Capteur de température d'eau ouvert: Le capteur de température est défectueux. L'élément chauffant est désactivé. Communiquez avec votre détaillant ou centre de service autorisé.
8. Commutateur de débit fermé lors du démarrage: Commutateur de débit court-circuité lors du démarrage du système (le système est désactivé). Communiquez avec votre détaillant ou centre de service autorisé.
9. Gelé lors du démarrage: Commutateur de débit court-circuité lors du démarrage du système et condition de gel détectée. Communiquez avec votre détaillant ou centre de service autorisé.
10. Avertissement de froid: L'eau du spa est de 11 °C (20 °F) plus froide que le réglage de température, élément chauffant activé. Le spa demeurera dans ce mode jusqu'à ce que la température de l'eau atteigne une température de 8 °C (15 °F) en dessous de la température réglée. Aucune intervention nécessaire.

**Remarque** : L'icône de l'élément chauffant  clignotera et l'icône d'erreur  apparaîtra sous la température.

11. Protection contre le gel: Une condition de gel potentiel a été détectée. Les pompes à jets fonctionneront jusqu'à ce que le risque soit éliminé. Aucune autre intervention requise. Si le problème persiste, communiquez avec votre détaillant ou centre de service autorisé(e).
12. Protection contre la surchauffe: **N'ENTREZ PAS DANS L'EAU!** La température de l'eau du spa est supérieure aux limites acceptables. Le chauffe-eau est désactivé. Retirez le couvercle du spa pour accélérer le refroidissement. Contactez votre revendeur ou le service après-vente de l'entreprise.

**Remarque** :

- Par mesure de sécurité, les témoins lumineux rouges du spa clignotent pour indiquer que le spa est en surchauffe.
- L'icône de l'élément chauffant  clignotera et l'icône d'erreur  apparaîtra sous la température.





**AVERTISSEMENT : RISQUE D'HYPERTHERMIE (SURCHAUFFE) CAUSANT UNE BLESSURE GRAVE, DES BRÛLURES OU DES MARQUES.**



13. Protection contre la surchauffe: **N'ENTREZ PAS DANS L'EAU!** La limite supérieure de température se situe au-delà des limites acceptables. Le chauffe-eau est désactivé. Retirez le couvercle du spa pour accélérer le refroidissement. Contactez votre revendeur ou le service après-vente de l'entreprise.



**Remarque :**

- Par mesure de sécurité, les témoins lumineux rouges du spa clignotent pour indiquer que le spa est en surchauffe.
- L'icône de l'élément chauffant  clignotera et l'icône d'erreur  apparaîtra sous la température.



**AVERTISSEMENT : RISQUE D'HYPERTHERMIE (SUR-CHAUFFE) CAUSANT UNE BLESSURE GRAVE, DES BRÛLURES OU DES MARQUES.**



14. Protection de surveillance: **N'ENTREZ PAS DANS L'EAU!** La température de l'eau du spa est supérieure aux limites acceptables. Le spa est désactivé. Retirez le couvercle du spa pour accélérer le refroidissement. Contactez votre revendeur ou le service après-vente de l'entreprise.

**Remarque :** L'icône de l'élément chauffant  clignotera et l'icône d'erreur  apparaîtra sous la température.



**AVERTISSEMENT : RISQUE D'HYPERTHERMIE (SUR-CHAUFFE) CAUSANT UNE BLESSURE GRAVE, DES BRÛLURES OU DES MARQUES.**



15. Protection de surveillance: **N'ENTREZ PAS DANS L'EAU!** La limite supérieure de température se situe au-delà des limites acceptables. Le spa est désactivé. Retirez le couvercle du spa pour accélérer le refroidissement. Contactez votre revendeur ou le service après-vente de l'entreprise.

**Remarque :** L'icône de l'élément chauffant  clignotera et l'icône d'erreur  apparaîtra sous la température.





**AVERTISSEMENT : RISQUE D'HYPERTHERMIE (SUR-CHAUFFE) CAUSANT UNE BLESSURE GRAVE, DES BRÛLURES OU DES MARQUES.**

16. Protection de surveillance contre le gel: La température de l'eau du spa est inférieure à 4.44 °C (40 °F). Les pompes à jets fonctionneront jusqu'à ce que le risque soit éliminé. Communiquez avec votre détaillant ou centre de service autorisé.

**Remarque :** L'icône de l'élément chauffant  clignotera et l'icône d'erreur  apparaîtra sous la température.

17. Protection contre la surchauffe du contrôleur: La température du contrôleur a dépassé les limites acceptables. Si cet état persiste, créez de l'ombre sur le côté des équipements du spa. Communiquez avec votre détaillant ou centre de service autorisé.

**Remarque** : L'icône de l'élément chauffant  clignotera et l'icône d'erreur  apparaîtra sous la température.

18. Erreur com. panneau: Le contrôleur supérieur a un problème de communication avec votre spa. Communiquez avec votre détaillant ou centre de service autorisé.
19. Erreur com. stéréo: La stéréo a un problème de communication avec votre spa. Communiquez avec votre détaillant ou centre de service autorisé.
20. GFCI Voyage: Le spa a détecté une condition dangereuse et a déclenché le disjoncteur GFCI. L'état a été causé par une chaleur excessive.

21. Rappel de remplacement du filtre à air : Ce message s'affiche lorsque le délai de rappel pour le filtre à air est écoulé (Figure A). Le filtre à air doit être remplacé.

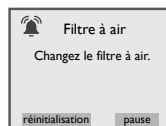

Figure A

22. Rappel de remplacement du filtre ProClarity/ProClear Il est temps de nettoyer ou de remplacer les filtres de votre ProClarity et de votre ProClear, Figure B. Communiquez avec votre détaillant autorisé si de nouveaux filtres sont nécessaires.

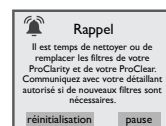

Figure B

23. Rappel de remplacement du filtre ProClarity Depth Il est temps de remplacer le filtre de votre ProClarity Depth, Figure C. Communiquez avec votre détaillant autorisé pour un nouveau filtre.

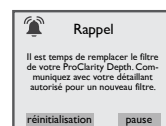

Figure C

24. Rappel de renouvellement de l'eau Votre spa doit être vidé et rempli à nouveau avec de l'eau fraîche, Figure D. Reportez-vous à votre manuel d'utilisation pour la procédure de vidange.

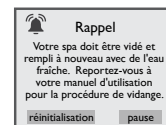

Figure D

25. Rappel de remplacement de l'ozone : ce message apparaît lorsque le délai de rappel d'ozone est expiré (Figure E). L'ozone doit être remplacé.

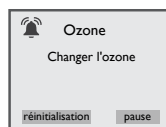

Figure E

26. Logique estivale : la filtration de l'eau est désactivée en raison d'une chaleur excessive, veuillez ouvrir le couvercle du spa, Figure F.

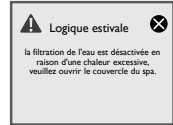



Figure F

27. Température supérieure actionnée : Le spa est conçu pour atteindre une température de 40 °C (104 °F), mais il peut être réglé pour atteindre 41 °C (106 °F). Pour accéder à la température supérieure, vous devez appuyer sur le relevé de la température pendant environ 5 secondes. Le relevé de la température se mettra à clignoter pour indiquer que le système est prêt. Appuyez sur  pour augmenter la température à 41 °C (106 °F).

**Remarque** : L'icône de l'élément chauffant  clignote pour indiquer que la fonction est active.



**AVERTISSEMENT : RISQUE D'HYPERTHERMIE (SURCHAUFFE) CAUSANT UNE BLESSURE GRAVE, DES BRÛLURES, DES MARQUES OU LA MORT!**

Une température d'eau excédant 40°C (104°F) peut être dangereuse pour votre santé.

## 16.0 Dépannage - Procédures

Dans le cas peu probable que votre spa ne fonctionne pas comme vous le souhaitez, vérifiez d'abord son installation ainsi que les instructions de ce manuel et surveillez tout message affiché sur le panneau de commande. Si vous n'êtes toujours pas satisfait de son fonctionnement, veuillez suivre les instructions de dépannage.

<b>PROBLÈME</b>	<b>PROCÉDURE</b>
AUCUNE COMPOSANTE NE FONCTIONNE (pompe, éclairage, etc.)	Vérifiez l'affichage du panneau de commande. 1. Si des lettres ou des symboles sont affichés, consultez la section précédente pour en déterminer la signification et connaître les mesures à prendre. 2. Si rien n'est affiché à l'écran : A. Vérifiez le disjoncteur de la maison. B. Contactez votre marchand ou votre centre de réparation.
LA POMPE NE FONCTIONNE PAS	Appuyer sur le bouton « JETS ». 1. Si vous n'entendez aucun bruit ou qu'un grondement se fait entendre ET QUE L'ICÔNE S'AFFICHE, coupez l'alimentation du spa et contactez votre marchand ou votre centre de réparation agréé. 2. Si le moteur fonctionne mais que l'eau ne jaillit pas des jets : A. La pompe est peut-être désamorcée. Voir les instructions ci-dessous. B. Contactez votre marchand ou votre centre de réparation agréé.
BLOCAGE D'AIR	Purger le « blocage d'air » de l'entrée de la pompe de circulation en retirant la cartouche filtrante. Placer le tuyau d'arrosage sur le raccord de la cartouche filtrante en utilisant un chiffon comme un joint autour de l'extrémité du tuyau. Demander à quelqu'un d'ouvrir l'eau pendant 30 secondes, puis de couper l'eau. Réinstaller la cartouche filtrante, puis vérifier le spa.

Instructions de réamorçage de la pompe :

1. Coupez l'alimentation électrique du spa.
2. Enlevez la poignée du sélecteur de massage associé à la pompe à réamorcer.
3. Desserrez légèrement le bouchon du sélecteur de massage (dans le sens antihoraire), en écoutant si de l'air s'échappe.
4. Resserrez le bouchon avec les doigts, remplacez la poignée et rétablissez l'alimentation électrique du spa.

**IMPORTANT** : S'il y a risque de gel et que la pompe ne fonctionne pas, prenez les mesures nécessaires pour éviter tout dommage au système. « Hivernage », (page 69).

**JETS PEU  
EFFICACES**

1. Vérifiez que la pompe à jets est en marche.
2. Vérifiez la position des sélecteurs de massage.
3. Ouvrez la commande d'air du circuit de jets choisi.
4. Vérifiez le niveau de l'eau.
5. Assurez-vous que le filtre n'est pas sale (page 63).

**EAU TROP  
CHAUDE**

1. Abaissez le réglage du thermostat.
2. Mettez le spa en mode « Econo » pour activer l'élément chauffant pendant la durée préprogrammée (page 52).
3. Assurez-vous que les pompes sont éteintes et qu'elles ne fonctionnent pas en continu.

**AUCUNE  
CHALEUR**

1. Vérifiez le réglage du thermostat.
2. Laissez le couvercle en place pendant le chauffage.
3. Si l'indicateur de l'élément chauffant est affiché et que vous ne détectez pas de hausse de température après un délai raisonnable, communiquez avec votre dépositaire ou centre de service autorisé.

**FILTRATION /  
CIRCULATION  
ARRÊTÉE**

1. Vérifiez si la pompe de Circulation est programmée pour fonctionner 8 heures sur 24 (page 54).
2. Assurez-vous qu'aucune erreur n'empêche l'activation de la pompe.
3. La température du spa est supérieure à 35°C (95°F) et est 1°C (2°F) plus chaude que la température fixée. La fonction de « Logique estivale » est activée. Pour plus d'information, consultez la note à la page 55.

Jacuzzi fabrique les meilleurs spas de l'industrie. Néanmoins, nous mettons tout en œuvre pour améliorer la qualité et les fonctions de nos produits. Vos commentaires, en tant que propriétaire d'un spa Jacuzzi, sont indispensables à ce processus. Si vous souhaitez nous faire part de vos commentaires ou suggestions ou être informé au sujet des nouveautés relatives à votre spa, veuillez nous écrire.

**NOUS VOUS FÉLICITONS** de votre bon goût et sommes heureux de vous accueillir dans la famille la plus heureuse et la plus détendue du monde !

## 17.0 Schémas de câblage de la carte de circuits imprimés

### 17.1 Schéma de câblage domestique pour les modèles J435, J445, J475 et J485 à 60 Hz

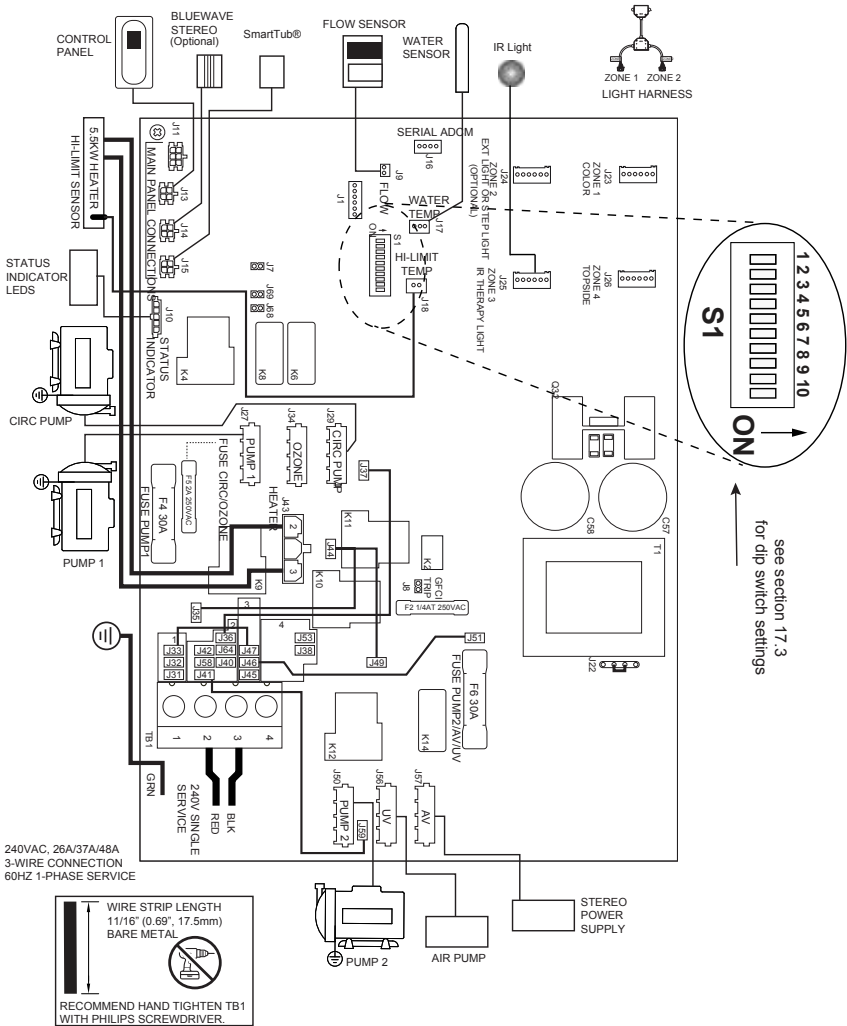

**⚠ DANGER**  
RISQUE DE CHOC OU  
D'ELECTROCUTION!

Coupez le courant avant  
d'effectuer toute répara-  
tion. Cette tâche ne doit  
être effectuée que par  
un technicien qualifié.

## 17.2 Schéma de câblage domestique pour les modèle J495 à 60 Hz

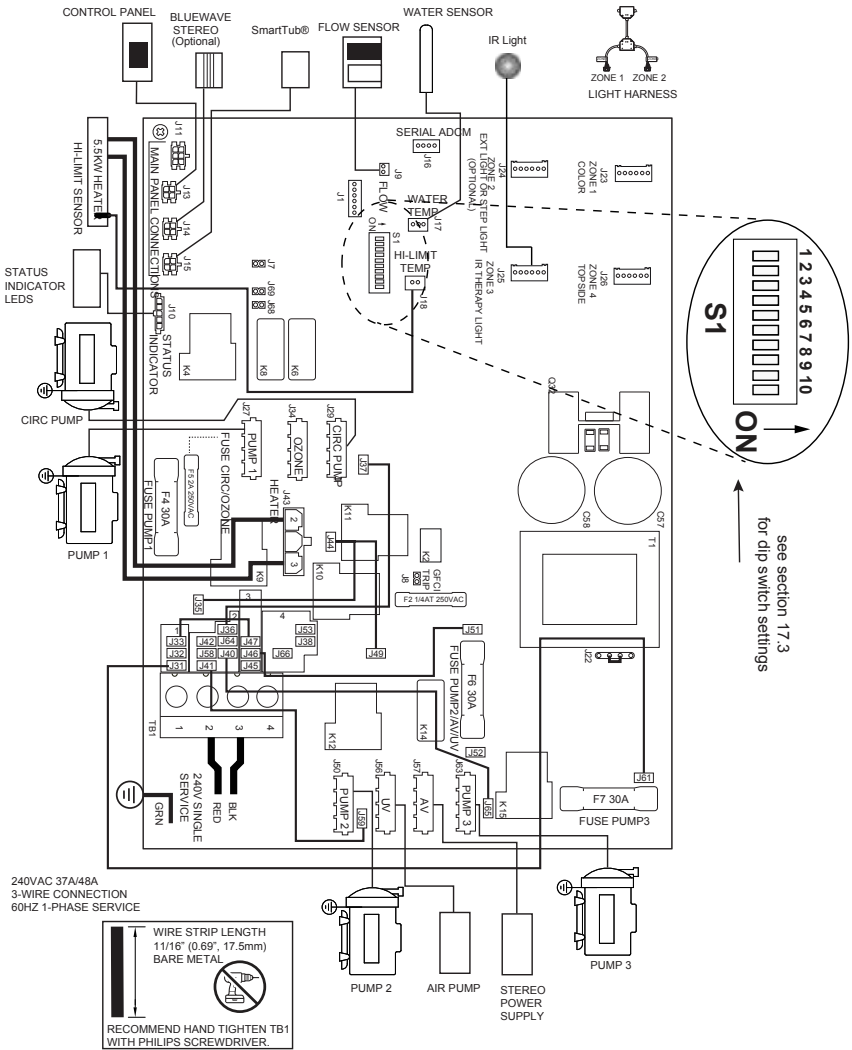

**⚠ DANGER**  
RISQUE DE CHOC OU D'ÉLECTROCUTION!

Coupez le courant avant d'effectuer toute réparation. Cette tâche ne doit être effectuée que par un technicien qualifié.

### 17.3 Réglages des commutateurs DIP

Les commutateurs DIP sont à l'emplacement S1 sur la carte.

A. Les réglages du commutateur pour les modèles de 60 Hz domestiques.

**Emplacement domestique des configurations S1 d'interrupteur à positions multiples**

<b>40A</b>		<b>50A*</b>		<b>60A</b>	
Arrêt	Marche	Arrêt	Marche	Arrêt	Marche
<input type="checkbox"/> 1	Arrêt	<input type="checkbox"/> 1	Arrêt	<input checked="" type="checkbox"/> 1	Arrêt
<input checked="" type="checkbox"/> 2	Arrêt	<input checked="" type="checkbox"/> 2	Arrêt	<input checked="" type="checkbox"/> 2	Arrêt
<input checked="" type="checkbox"/> 3	Arrêt	<input type="checkbox"/> 3	Marche	<input checked="" type="checkbox"/> 3	Arrêt
<input checked="" type="checkbox"/> 4	Arrêt	<input checked="" type="checkbox"/> 4	Arrêt	<input type="checkbox"/> 4	Marche
<input type="checkbox"/> 5	Arrêt	<input checked="" type="checkbox"/> 5	Arrêt	<input checked="" type="checkbox"/> 5	Arrêt
<input type="checkbox"/> 6	Marche	<input type="checkbox"/> 6	Marche	<input type="checkbox"/> 6	Marche
<input checked="" type="checkbox"/> 7	Arrêt	<input type="checkbox"/> 7	Arrêt	<input checked="" type="checkbox"/> 7	Arrêt
<input checked="" type="checkbox"/> 8	Arrêt	<input checked="" type="checkbox"/> 8	Arrêt	<input checked="" type="checkbox"/> 8	Arrêt
<input type="checkbox"/> 9	Marche	<input type="checkbox"/> 9	Marche	<input type="checkbox"/> 9	Marche
<input checked="" type="checkbox"/> 10	Arrêt	<input type="checkbox"/> 10	Arrêt	<input checked="" type="checkbox"/> 10	Arrêt

\*ce réglage est celui de fabrication

Disjoncteur	DIP numéro de commutateur									
	1	2	3	4	5	6	7	8	9	10
40A	Arrêt	Arrêt	Arrêt	Arrêt	Arrêt	Marche	Arrêt	Arrêt	Marche	Arrêt
50A*	Arrêt	Arrêt	Marche	Arrêt	Arrêt	Marche	Arrêt	Arrêt	Marche	Arrêt
60A	Arrêt	Arrêt	Arrêt	Marche	Arrêt	Marche	Arrêt	Arrêt	Marche	Arrêt

\*Ce réglage est celui de fabrication

Le commutateur Dip n°6 doit être en position de MARCHE pour les lumières thérapeutiques IR.

Le commutateur Dip n°9 doit être en position de MARCHE pour le système True<sup>MC</sup> Water Care.



## 18.0 Remplacement du filtre à air et de la pile du capteur

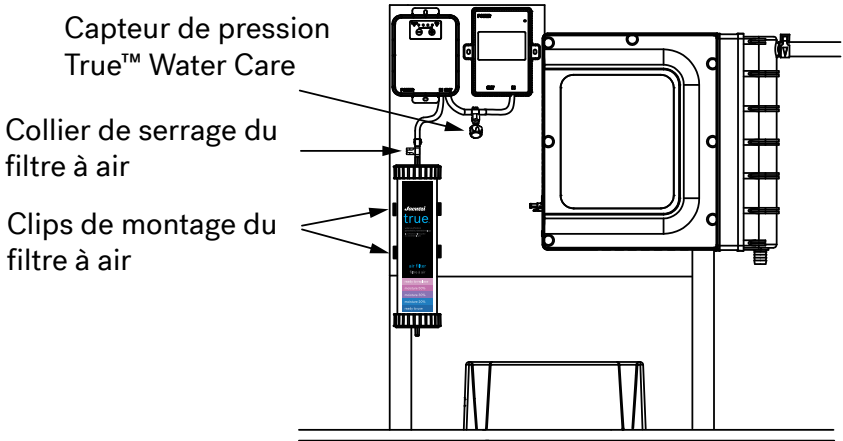

### **Filtre à air**

Le filtre à air doit être remplacé tous les 6 mois. Pour remplacer le filtre, procédez comme suit :

1. Coupez l'alimentation du spa!
2. Desserrez le collier de serrage.
3. Saisissez le filtre à air et tirez doucement dessus pour le détacher des clips de fixation.
4. Retirez le tuyau d'air de la bavette du filtre à air.
5. Installez un nouveau filtre à air.
6. Fixez le tuyau d'air à la bavette du filtre à air.
7. Enclenchez le nouveau filtre dans les clips de montage.
8. Serrez le collier de serrage sur le tuyau et la bavette.
9. Mettez le spa sous tension.

### **Capteur de pression**

Lorsqu'il est temps de remplacer la pile du capteur de pression, suivez les étapes ci-dessous.

1. Coupez l'alimentation du spa!
2. Dévissez le capuchon du capteur. Le compartiment de la pile est ainsi découvert.
3. Remplacez la pile usagée par une pile neuve.
4. Revissez le capuchon du capteur.
5. Mettez le spa sous tension.

J-400